



## Standard LED

DE **Gebrauchsanleitung**  
EN **Operating instructions**  
FR **Notice d'emploi**  
NL **Gebruiksaanwijzing**  
ES **Instrucciones de uso**  
PT **Instruções de uso**  
IT **Istruzioni d'uso**  
DA **Brugsanvisning**  
NO **Bruksanvisning**  
SV **Bruksanvisning**  
FI **Käyttöohje**

HU **Használati útmutató**  
PL **Instrukcja użytkowania**  
CS **Návod k použití**  
SK **Návod na použitie**  
SL **Navodila za uporabo**  
HR **Uputa o upotrebi**  
RO **Instrucțiuni de folosință**  
BG **Упътване за употреба**  
UK **Посібник з експлуатації**  
RU **Руководство по эксплуатации**  
CN **使用说明书**



A

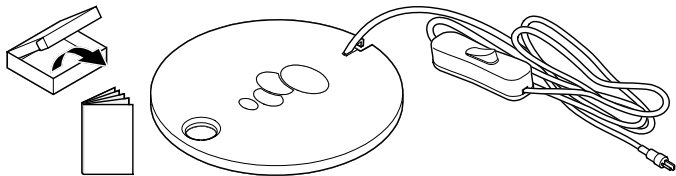

BOB0013

B

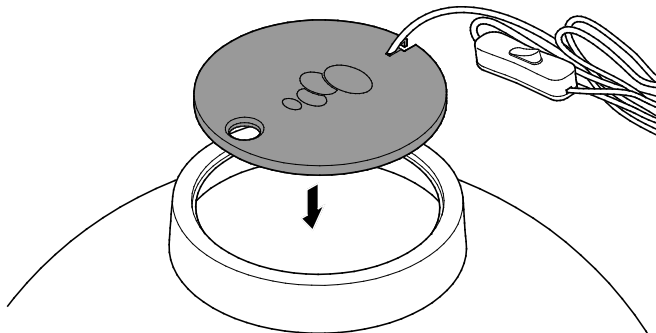

BOB0014



C

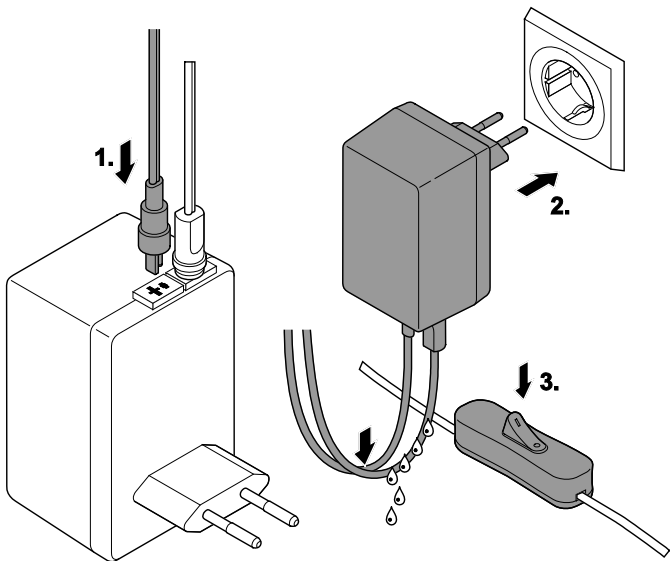

BOB0012

Original Gebrauchsanleitung

 **WARNUNG**

- Dieses Gerät kann von Kindern ab 8 Jahren und darüber sowie von Personen mit verringerten physischen, sensorischen oder mentalen Fähigkeiten oder Mangel an Erfahrung und Wissen benutzt werden, wenn sie beaufsichtigt oder bezüglich des sicheren Gebrauchs des Gerätes unterwiesen wurden und die daraus resultierenden Gefahren verstehen.

- Kinder dürfen nicht mit dem Gerät spielen.
- Reinigung und Benutzerwartung dürfen nicht von Kindern ohne Beaufsichtigung durchgeführt werden.
- Gerät niemals in Wasser oder andere Flüssigkeiten tauchen.
- Alle Geräte im Aquarium ausschalten oder den Netzstecker ziehen, bevor Sie in das Wasser greifen.
- Gerät nicht verwenden, wenn elektrische Leitungen oder Gehäuse beschädigt sind.

## • Vor Arbeiten am Gerät Netzstecker ziehen.

### SICHERHEITSHINWEISE

- Bei defektem Gehäuse darf das Gerät nicht betrieben werden.
- Bei defekten elektrischen Leitungen darf das Gerät nicht betrieben werden.
- Gerät nicht an der elektrischen Leitung tragen oder ziehen.
- Leitungen geschützt vor Beschädigungen verlegen und darauf achten, dass niemand darüber fallen kann.
- Gehäuse des Gerätes oder zugehöriger Teile nur öffnen, wenn in dieser Anleitung ausdrücklich dazu aufgefordert wird.
- Nur die Arbeiten am Gerät durchführen, die in dieser Anleitung beschrieben sind. Wenn sich Probleme nicht beheben lassen, eine autorisierte Kundendienststelle oder im Zweifelsfall den Hersteller kontaktieren.
- Nur Original-Ersatzteile und –Zubehör für das Gerät verwenden.
- Niemals technische Änderungen am Gerät vornehmen.

- Anschlussleitungen können nicht ersetzt werden. Bei einer beschädigten Leitung muss das Gerät entsorgt werden.
- Nicht direkt in die Lichtquelle blicken.
- Gerät nur anschließen, wenn die elektrischen Daten von Gerät und Stromversorgung übereinstimmen. Die Gerätedaten befinden sich auf dem Typenschild am Gerät, auf der Verpackung oder in dieser Anleitung.
- Steckerverbindungen vor Feuchtigkeit schützen.

### Symbole in dieser Anleitung



#### VORSICHT

- Bezeichnet eine möglicherweise gefährliche Situation.
- Bei Nichtbeachtung kann leichte oder geringfügige Verletzung die Folge sein.



#### HINWEIS

Informationen, die zum besseren Verständnis dienen.

### Weitere Hinweise

- A Verweis auf eine Abbildung, z. B. Abbildung A.

## PRODUKTBESCHREIBUNG

biOrb Standard LED, im weiteren "Gerät" genannt, darf ausschließlich wie folgt verwendet werden:

- Zur Beleuchtung eines Aquariums.
- Betrieb unter Einhaltung der technischen Daten.

Für das Gerät gelten folgende Einschränkungen:

- Nur zum Anschluss an einen biOrb Trafo.
- Nur in Räumen und für private aquaristische Zwecke verwenden.

## AUFSTELLEN, ANSCHLIEßEN, INBETRIEBNAHME



### VORSICHT

Starke LED-Strahlung!

Mögliche Folge: Verletzung der Augen durch Verblitzen.

- Niemals in die Lichtquelle schauen.

Voraussetzung:

- Der Steckertrafo des Aquariums wurde vom Stromnetz getrennt.

So gehen Sie vor:

B

- Beleuchtungseinheit in den Deckel des biOrb Aquariums einlegen.

## INBETRIEBNAHME

So gehen Sie vor:

C

1. Stecker der Beleuchtungseinheit in die separate Buchse des Steckertrafos stecken
2. Steckertrafo in die Steckdose stecken.
  - Alle Anschlussleitungen müssen Tropfschlaufen bilden.
3. An-/Ausschalter der Beleuchtungseinheit bedienen.

## REINIGUNG

Reinigungstücher sind als OASE biOrb Reinigungstücher Set (46027) erhältlich.

So gehen Sie vor:

- Unterseite mit Leuchteinheit: Um Kratzer zu vermeiden, mit speziellem Reinigungstuch abwischen.
- Oberseite mit einem feuchten Tuch abwischen.

## ENTSORGUNG



### HINWEIS

Dieses Gerät darf nicht als Hausmüll entsorgt werden.

- Gerät durch Abschneiden der Kabel unbrauchbar machen und über das dafür vorgesehene Rücknahmesystem entsorgen.

## GARANTIE

Die OASE GmbH übernimmt für dieses von Ihnen erworbene OASE-Gerät eine Herstellergarantie gemäß den nachstehenden Garantiebedingungen von **24 Monaten**. Der Lauf der Garantiefrist beginnt mit dem erstmaligen Kauf beim OASE-Fachhändler. Bei einem Weiterverkauf beginnt die Garantiefrist daher nicht von Neuem zu laufen. Durch Garantieleistungen wird die Garantiezeit weder verlängert noch erneuert. Ihre gesetzlichen Rechte als Käufer insbesondere aus der Gewährleistung bestehen weiter und werden durch diese Garantie nicht eingeschränkt.

### Garantiebedingungen

Die OASE GmbH gewährt eine Garantie für einwandfreie, dem Zweck entsprechende Beschaffenheit und Verarbeitung, fachgerechten Zusammenbau und ordnungsgemäße Funktionsfähigkeit. Die Garantieleistung bezieht sich nach unserer Wahl auf die unentgeltliche Reparatur bzw.

die kostenlose Lieferung von Ersatzteilen oder eines Ersatzgerätes. Sollte der betreffende Typ nicht mehr hergestellt werden, behalten wir uns vor, nach eigener Wahl ein Ersatzgerät aus unserem Sortiment zu liefern, das dem beanstandeten Typ so nah wie möglich kommt. Beanstandungen, deren Ursache auf Einbau- und Bedienungsfehler sowie auf mangelnde Pflege bspw. auf die Verwendung ungeeigneter Putzmittel oder unterlassene Wartung, nicht bestimmungsgemäßen Gebrauch, Beschädigung durch Unfall, Fall, Stoß, Frosteinwirkung, Stecker abschneiden, Kabel kürzen, Kalkablagerungen oder unsachgemäße Reparaturversuche zurückzuführen sind, fallen nicht unter den Garantieschutz. Insofern weisen wir bezüglich des sachgemäßen Gebrauchs auf die Gebrauchsanweisung hin, die Bestandteil der Garantie ist. Verschleißteile, wie z.B. Leuchtmittel etc. sind nicht Bestandteile der Garantie.

Die Erstattung von Aufwendungen für Aus- und Einbau, Überprüfung, Forderungen nach entgangenem Gewinn und Schadensersatz sind von der Garantie ebenso ausgeschlossen, wie weitergehende Ansprüche für Schäden und Verluste gleich welcher Art, die durch das Gerät oder seinen Gebrauch verursacht wurden.

Die Garantie gilt nur für das Land, in dem das Gerät bei einem OASE-Fachhändler gekauft wurde. Für diese Garantie gilt deutsches Recht unter Ausschluss des Übereinkommens der Vereinten

Nationen über Verträge über den internationalen Warenkauf (CISG).





Ansprüche aus der Garantie können nur gegenüber der OASE GmbH, Tecklenburger Straße 161, D-48477 Hörstel, Deutschland, dadurch geltend gemacht werden, dass Sie an uns frachtfrei und

auf Ihr Transportrisiko das beanstandete Gerät oder Geräteteil mit einer Kopie des Originalverkaufsbelegs des OASE-Fachhändlers, dieser Garantiekunde sowie der schriftlichen Angabe des beanstandeten Fehlers senden.

## TECHNISCHE DATEN

Beschreibung		Standard LED	
		biOrb CLASSIC LED	biOrb CLASSIC LED klein
Energieeffizienzklasse		A++	A++
Energieeffizienz	lm/W	85	73
Bemessungsleistung	W	2,4	2
Bemessungsspannung	V AC	12	12
Länge der Anschlussleitung	m	1,4	1,4

## SYMBOLE AUF DEM GERÄT

	Schutzklasse II, sichere elektrische Trennung vom Netz durch verstärkte oder doppelte Isolierung
	Im Innenraum verwenden
	Nicht mit normalem Hausmüll entsorgen
	Gebrauchsanleitung lesen und beachten



Translation of the original Operating Instructions

 **WARNING**

- This unit can be used by children aged 8 and above and by persons with reduced physical, sensory or mental capabilities or lack of experience and knowledge if they are supervised or have been instructed on how to use the unit in a safe way and they understand the hazards involved.
- Do not allow children to play with the unit.

- Only allow children to carry out cleaning and user maintenance under supervision.
- Never immerse the unit in water or other liquids.
- Switch off all units in the aquarium or disconnect the power plugs of all units before reaching into the water.
- Do not use the unit if electrical cables or housings are damaged.
- Disconnect the power plug before carrying out any work on the unit.

## SAFETY INFORMATION

- Never operate the unit if the housing is defective!
- Never operate the unit if any electrical cables are defective!
- Never carry or pull the unit by the electrical cable.
- Route cables such that they are protected from damage and do not present a tripping hazard.
- Only open the unit housing or its attendant components if this is explicitly specified in the operating instructions.
- Only carry out work on the unit that is described in this manual. If problems cannot be overcome, please contact an authorised customer service point or, if in doubt, the manufacturer.
- Only use original spare parts and accessories for the unit.
- Never carry out technical changes to the unit.
- Power connection cables cannot be replaced. If the cable is damaged, the unit must be disposed of.
- Do not look directly into the light source.

- Only connect the unit if the electrical data of the unit and the power supply correspond. The unit data is to be found on the unit type plate, on the packaging or in this manual.
- Protect the plug connection from moisture.

### Symbols used in these instructions



#### CAUTION

- Indicates a possibly hazardous situation.
- Non-observance may lead to slight or minor injuries.



#### NOTE

Indicates information intended to give the user a better understanding.

### Additional information

- A Reference to a figure, e.g. Fig. A.

## PRODUCT DESCRIPTION

biOrb Standard LED, referred to in the following as "unit", may only be used as specified in the following:

- For lighting an aquarium.
- Operation under observance of the technical data.

The following restrictions apply to the unit:

- Only intended for connection to a biOrb transformer.
- Only use indoors and for aquaristic purposes in the home (not for commercial use).

## INSTALLATION, CONNECTION, START-UP



### CAUTION

Strong LED radiation!

Possible consequences: Eye injury due to light flash.

- Never look into the light source.

Prerequisite:

- The plug-in transformer of the aquarium has been disconnected from the power supply.

How to proceed:

B

- Insert the lighting unit into the cover of the biOrb aquarium.

## COMMISSIONING/START-UP

How to proceed:

C

1. Insert the plug of the lighting unit into the separate socket of the plug-in transformer.
2. Insert the plug-in transformer into the socket.
  - Ensure that all connection cables form a drip loop.
3. Actuate the switch of the lighting unit for switching on/off.

## CLEANING

Cleaning cloths are available as OASE biOrb Reinigungstücher Set (46027).

How to proceed:

- Bottom surface of the lighting unit: Wipe with a special cleaning cloth to avoid scratches.
- Wipe the top with a damp cloth.

## DISPOSAL



### NOTE

Do not dispose of this unit with domestic waste.

- Render the unit unusable beforehand by cutting the cables and dispose of the unit via the return system provided for this purpose.

## GUARANTEE

For this OASE unit purchased by you, OASE GmbH assumes a **24 month manufacturer's guarantee in accordance with the guarantee conditions laid down in the following**. The guarantee period starts with the first purchase from an OASE specialist dealer. In other words, in the event of a resale, the guarantee period will not start again. If services are provided under the terms of this guarantee, this does not lead to extension or renewal of the guarantee period. Your legal rights as a purchaser, especially those ensuing from the warranty, persist. They are not restricted by this guarantee.

### Guarantee conditions

OASE GmbH guarantees impeccable, purpose-related properties and workmanship, expert assembly and proper functionality. Subject to our discretion, the guarantee refers to free-of-charge repair or free-of-charge supply of spare parts or of a replacement unit respectively. Should the unit type concerned no longer be manufactured, we reserve the right, at our discretion, to supply a replacement unit from our range that is closest to the type subject to complaint. Claims, the origin of which can be traced back to installation and operating faults as well as lack of care, e.g. the use of unsuitable cleaning materials or negligent maintenance, use other

than that intended, damage due to accidents, falls, impact, effect of frost, cutting plugs, shortening cables, calcium deposits or improper attempts to repair the unit, are not covered by our guarantee. We hereby refer to the proper use as specified in the instructions of use that form an integral part of the guarantee. Wear parts such as bulbs etc. are exempted from the guarantee.

The refund of costs for removal and installation, checks, claims for lost profit and damages are exempted from the guarantee together with further reaching claims for damages and loss of whatever nature caused by the unit or its use.





The guarantee is only valid in the country in which the unit was purchased from an OASE dealer. This guarantee is governed by German law under the exclusion of the agreement of the United Nations covering contracts governing the international sale of goods (CISG) regulations.

Guarantee claims can only be brought forward by presenting the sales receipt to us, OASE GmbH, Tecklenburger Straße 161 in D-48477 Hörstel, Germany by returning to us the unit or part of the unit subject to complaint, freight free, at your own risk, accompanied by a copy of the original purchase receipt from the OASE specialist dealer, this guarantee document and written information of the fault encountered.

## TECHNICAL DATA

Description		Standard LED	
		biOrb CLASSIC LED	biOrb CLASSIC LED small
Energy efficiency class		A++	A++
Energy efficiency	lm/W	85	73
Rated power	W	2.4	2
Rated voltage	V AC	12	12
Length of the connection cable	m	1.4	1.4

## SYMBOLS ON THE UNIT

	Protection class II, reliable electrical isolation from the mains by reinforced or double insulation.
	For use indoors.
	Do not dispose of with household waste.
	Read and adhere to the instructions for use.

Traduction de la notice d'emploi originale

## **AVERTISSEMENT**

- **Attention :**  
Dans le cas où cet appareil serait utilisé par des mineurs de moins de 8 ans ainsi que par des personnes souffrant d'un handicap mental ou plus généralement par des personnes manquant d'expérience, un adulte averti devra être présent, qui renseignera le mineur ou la personne fragilisée concernée sur le bon emploi de ce matériel. Les enfants ne doivent pas jouer avec cet

- appareil. Ne pas laisser un enfant sans surveillance pour le nettoyage ou l'entretien.
- Ne jamais immerger l'appareil dans l'eau ou dans un autre liquide.
- Avant d'entrer dans l'eau, couper tous les appareils se trouvant dans l'aquarium ou débrancher la fiche secteur.
- Ne pas utiliser l'appareil lorsque les câbles électriques ou les boîtiers sont endommagés.

- **Débrancher la prise de secteur avant d'exécuter des travaux sur l'appareil.**

### CONSIGNES DE SÉCURITÉ

- Ne pas utiliser l'appareil avec un boîtier défectueux.
- En cas de câbles électriques défectueux, il est interdit d'utiliser l'appareil.
- Ne pas porter ou tirer l'appareil par les câbles électriques.
- Poser les câbles de manière à ce qu'ils soient protégés contre d'éventuels endommagements et veiller à ce que personne ne puisse trébucher.
- N'ouvrir le boîtier de l'appareil ou des éléments s'y rapportant que si cela est expressément sollicité dans la notice d'emploi.
- Exécuter des travaux sur l'appareil uniquement si ces derniers sont décrits dans la notice d'emploi. S'il est impossible de remédier aux problèmes, contacter le SAV agréé ou en cas de doute le constructeur.

- N'utiliser que des pièces de rechange et des accessoires d'origine pour l'appareil.
- Ne jamais procéder à des modifications techniques sur l'appareil.
- Les câbles de raccordement ne sont pas remplaçables. Au cas où un câble de raccordement serait endommagé, l'appareil doit être mis au rebut.
- Ne jamais regarder directement dans la source lumineuse.
- Ne brancher l'appareil que lorsque les caractéristiques électriques de l'appareil et de l'alimentation électrique correspondent. Les caractéristiques de l'appareil sont indiquées sur la plaque signalétique de l'appareil, sur l'emballage ou dans cette notice d'emploi.
- Protéger les raccordements à fiche contre l'humidité.

### Symboles dans cette notice d'emploi



#### ATTENTION

- signale une situation éventuellement dangereuse.
- Le non-respect risque d'entraîner de légères blessures et fuites.



## REMARQUE

Informations favorisant une meilleure compréhension.

### Autres remarques

- A Renvoi à l'illustration, p. ex. Figure A.

## DESCRIPTION DU PRODUIT

biOrb Standard LED, appelé par la suite « appareil », doit être utilisé exclusivement comme suit :

- Pour l'éclairage d'un aquarium.
- Exploitation dans le respect des données techniques.

Les restrictions suivantes sont valables pour l'appareil :

- Uniquement pour le raccordement à un transformateur biOrb.
- A utiliser uniquement à l'intérieur et à des fins d'aquariophilie privée.

## MIS EN PLACE, BRANCHEMENT, MISE EN SERVICE



### ATTENTION

Fort rayonnement LED !

Conséquence éventuelle : Blessures des yeux par éblouissement.

- Ne jamais regarder directement dans la source de lumière.

Prérequis :

- L'adaptateur secteur de l'aquarium est débranché du secteur.

Voici comment procéder :

- B
- Introduire l'unité d'éclairage dans le couvercle de l'aquarium biOrb.

## MISE EN SERVICE

Voici comment procéder :

- C
- 1. Brancher l'unité d'éclairage dans la prise séparée de l'adaptateur secteur
- 2. Brancher l'adaptateur secteur sur la prise.
  - Tous les câbles de raccordement doivent former des cols de cygne.
- 3. Utiliser l'interrupteur de mise en marche/mise à l'arrêt de l'unité d'éclairage.



## NETTOYAGE

Les chiffons de nettoyage sont disponibles comme OASE biOrb Reinigungstücher Set (46027).

Voici comment procéder :

- Partie inférieure avec unité d'éclairage : Pour éviter des égratignures, essuyer avec un chiffon de nettoyage spécial.
- Essuyer la partie supérieure avec un chiffon humide.

## MISE AU REBUT



### REMARQUE

Il est interdit de mettre cet appareil au rebut en l'évacuant vers la gestion des ordures ménagères.

- Rendre l'appareil inutilisable en coupant le câble et le mettre au rebut en utilisant le système de retour prévu à cet effet.

## GARANTIE

Pour l'appareil OASE que vous venez d'acquérir, la société OASE GmbH accorde une garantie constructeur de **24 mois selon les termes des clauses de garantie suivantes**. Le délai de garantie entre en vigueur dès la première acquisition

chez le distributeur OASE. De ce fait, il ne se recalcule pas à partir de toute date de vente ultérieure éventuelle. Les prestations de garantie ne donnent lieu ni à une prolongation ni au renouvellement de la durée de garantie. Vos droits légaux en tant qu'acqureur, en particulier au niveau de la responsabilité, conservent leur validité et ne sont pas restreints par cette garantie.

### Conditions de garantie

La société OASE GmbH garantit une qualité et un façonnage irréprochables, conformes à la finalité, un montage conforme à la technique et une aptitude au fonctionnement réglementaire. La prestation de garantie inclut, en fonction de notre décision, la réparation à titre gracieux voire la livraison gratuite de pièces de rechange ou d'un appareil de remplacement. Si le type d'appareil concerné n'était plus fabriqué, nous nous réservons le droit de livrer un appareil de remplacement issu de notre gamme de produits, le plus proche possible du type d'appareil sujet à réclamation. Les réclamations dont la cause est liée à des erreurs de montage et d'exploitation, ainsi qu'à un entretien insuffisant, p. ex. à l'utilisation de produits de nettoyage inadéquats ou d'une maintenance négligée, à une utilisation non-conforme à la finalité, à un endommagement dû à un accident, à une chute, à un impact, aux effets du gel, à des sectionnements de prise, à des raccourcissements de câble, à des dépôts

calcaires ou à des tentatives de réparation inappropriées, ne sont pas couvertes par la garantie. En ce qui concerne l'utilisation appropriée, nous nous référons à la notice d'emploi qui fait partie intégrante de la garantie. Les pièces d'usure, comme p.ex. les ampoules, etc., ne tombent pas sous le coup de la garantie.

Le remboursement des frais pour le montage et le démontage, la vérification, les créances suite à un manque à gagner et les dommages et intérêts est exclu de cette garantie, il en est de même pour des réclamations ultérieures pour des détériorations ou des pertes de quelque type que ce soit, causées par l'appareil ou par son utilisation.





La garantie n'est valable que pour le pays dans lequel l'appareil a été acheté chez un distributeur spécialisé OASE. Le droit allemand est en vigueur pour cette garantie, à l'exclusion de la convention des Nations Unies sur les contrats de vente internationale de marchandises (CISG).

Il n'est possible de faire valoir vos droits à la garantie vis-à-vis de la société OASE GmbH, Tecklenburger Straße 161, D-48477 Hörstel, Allemagne, qu'en nous envoyant, franco de port et dans un transport à vos risques, l'appareil ou la partie de l'appareil faisant l'objet de la réclamation, ainsi que le bordereau de vente d'origine du distributeur spécialisé OASE, ce document de garantie ainsi qu'un document écrit spécifiant l'anomalie à l'origine de la réclamation.

## CARACTERISTIQUES TECHNIQUES

Description		Standard LED	
		biOrb CLASSIC LED	biOrb CLASSIC LED petit
Classe énergétique		A++	A++
Efficience énergétique	lm/W	85	73
Puissance de réseau	W	2,4	2
Tension assignée	V CA	12	12
Longueur du câble de raccordement	m	1,4	1,4

## SYMBOLES SUR L'APPAREIL

	Classe de protection II, isolation renforcée et doublée pour une séparation électrique fiable avec le réseau
	Pour une utilisation en intérieur
	A ne pas évacuer dans les ordures ménagères
	Lire et respecter la notice d'utilisation

Vertaling van de oorspronkelijke gebruiksaanwijzing



## WAARSCHUWING

- Dit apparaat kan worden gebruikt door kinderen vanaf 8 jaar en

daarnaast door personen met verminderde fysieke, sensorische of mentale vermogens of een gebrek aan ervaring en kennis, mits zij onder toezicht staan of geïnstrueerd werden over het veilige gebruik van het apparaat en de

gevaaren begrijpen, die hiermee samenhangen.

- Kinderen mogen niet met het apparaat spelen.
- Reiniging en onderhoud door de gebruiker mogen niet worden uitgevoerd door kinderen, die niet onder toezicht staan.
- Dompel het apparaat nooit onder in water of andere vloeistof.
- Alle apparaten in het aquarium uitschakelen of de netstekker los-trekken, voordat u in het water grijpt.

- Apparaat niet gebruiken als elektrische snoeren of behuizing beschadigd zijn.
- Trek, voorafgaand aan werkzaamheden aan het apparaat, de netstekker los.

#### **VEILIGHEIDSINSTRUCTIES**

- Als de behuizing defect is, mag het apparaat niet worden gebruikt.
- Als de elektrische snoeren defect zijn mag het apparaat niet worden gebruikt.
- Apparaat niet aan het elektrische snoer dragen of trekken.
- Snoeren beschermd tegen beschadigingen aanleggen en erop letten dat niemand erover kan struikelen.
- De behuizing van het apparaat of bijbehorende delen alleen openen als dit in de handleiding uitdrukkelijk is vereist.
- Alleen werkzaamheden aan het apparaat uitvoeren die in deze handleiding beschreven

staan. Als problemen zich niet laten verhelpen contact opnemen met een klantenservice of in geval van twijfel met de fabrikant.

- Alleen originele onderdelen en toebehoren voor het apparaat toepassen.
- Het apparaat nooit aan technische modificaties onderwerpen.
- De aansluitsnoeren kunnen niet worden vervangen. Als het apparaat een beschadigd snoer heeft, moet dit worden ingeleverd bij een recyclingbedrijf.
- Niet in de lichtbron kijken.
- Apparaat alleen aansluiten als de elektrische specificaties van het apparaat en de elektrische voeding overeenstemmen. De specificaties staan op het typeplaatje van het apparaat, op de verpakking, of in deze handleiding vermeld.
- Stekkerverbindingen tegen vocht beschermen.

### Symbolen in deze handleiding



#### VOORZICHTIG

- Betekent een mogelijk gevaarlijke situatie.
- Bij niet aanhouden van de instructie kan licht lichamelijk letsel het gevolg zijn.



#### OPMERKING

Informatie, die is bedoeld voor een beter begrip.

#### Overige instructies

- A Verwijst naar een afbeelding, bijvoorbeeld afbeelding A.

### PRODUCTBESCHRIJVING

biOrb Standard LED, verder "apparaat" genoemd, mag alleen als volgt worden gebruikt:

- Bestemd voor het verlichten van een aquarium.
- Gebruik onder naleving van de technische gegevens.

De volgende inperkingen gelden voor het apparaat:

- Alleen bestemd voor aansluiting op een biOrb adapter.
- Alleen binnenshuis en voor privé aquaria gebruiken.

## OPSTELLEN, AANSLUITEN, INGEBRUIKNAME



### VOORZICHTIG

Sterke LED-straling!

Mogelijke gevolg: oogbeschadiging door verblinding.

- Nooit in de lichtbron kijken.

Voorwaarde:

- De netadapter van het aquarium werd van het stroomnet gescheiden.

Zo gaat u te werk:

B

- Verlichtingsunit in het deksel van het biOrb-aquarium aanbrengen.

## INGEBRUIKNAME

Zo gaat u te werk:

C

1. Stekker van de verlichtingsunit in de aparte aansluiting van de netadapter steken.
2. De netadapter in de wandcontactdoos steken.
  - Alle aansluitnoeren moeten met een druppellus worden aangelegd.

3. Aan-/uitschakelaar van de verlichtingsunit bedienen.

## REINIGING

Reinigingsdoekjes zijn als OASE biOrb Reinigungstücher Set (46027) verkrijgbaar.

Zo gaat u te werk:

- Onderzijde met verlichtingsunit: Om krassen te vermijden met speciaal reinigingsdoekje afvegen.
- Bovenzijde met een vochtige doek vochtig afvegen.

## AFVOER



### OPMERKING

Dit apparaat niet met het huishoudelijk afval afvoeren!

- Apparaat door afknippen van de netvoedingskabel onbruikbaar maken en via het daarvoor bedoelde innamesysteem afvoeren.

## GARANTIE

OASE GmbH neemt voor het door u aangeschafte OASE-apparaat een fabrieksgarantie op zich van **24 maanden**. De garantieperiode gaat in

op het moment dat het product voor het eerst wordt aangeschaft bij de OASE-specialist. Bij doorverkopen vangt de garantieperiode daarom niet opnieuw aan. Door garantieprestaties wordt de garantieperiode niet verlengd en ook niet vernieuwd. Uw wettelijke rechten als koper, in het bijzonder in het kader van de garantie, blijven bestaan en worden door deze garantie niet ingeperkt.

### **Garantievoorwaarden**

OASE GmbH verleent een garantie voor een perfecte productie en afwerking die aan het gebruiksdoel voldoen, een vakkundige montage en reglementaire werking. De garantieregeling heeft naar keuze van OASE GmbH betrekking op gratis reparatie of op gratis levering van vervangende onderdelen of een vervangend apparaat. Als het betreffende type niet meer geproduceerd wordt, behouden wij ons het recht voor om naar keuze van OASE GmbH een vervangend apparaat uit ons assortiment te leveren dat zoveel mogelijk overeenkomt met het gereclameerde type. Klachten waarvan de oorzaak op montage- of bedieningsfouten zijn terug te voeren, dan wel op gebrekking onderhoud, onbeoogd gebruik, beschadiging door een ongeluk, vallen, stoten, de inwerking van vorst, het afsnijden van stekkers, het inkorten van kabels, kalkafzettingen of ondeskundige pogingen tot reparatie, val-

len niet onder de garantiebepalingen. In dit opzicht verwijzen wij met betrekking tot het beoogde gebruik, naar de gebruiksaanwijzing die een onderdeel van de garantie vormt. Op slijtdelen, zoals lampen, is geen garantie van toepassing.

De vergoeding van kosten voor uit- en inbouwen, controle, vorderingen naar aanleiding van gederfde winst en schadevergoeding zijn ook van de garantie uitgesloten, evenals verdergaande aanspraken door schades en verliezen van welke aard dan ook, die door het apparaat of door het gebruik ervan zijn veroorzaakt.





De garantie geldt slechts voor het land waarin het apparaat bij een OASE-vakhandel gekocht is. Op deze garantie is het Duitse recht van toepassing onder uitsluiting van het Verdrag der Verenigde Naties inzake internationale koopovereenkomsten betreffende roerende zaken (CISG).

Rechten uit de garantie kunnen tegenover OASE GmbH, Tecklenburger Straße 161, D-48477 Hörstel, Duitsland alleen daardoor geldend worden gemaakt, als u ons franco en voor uw eigen transportrisico het betreffende apparaat of deel van het apparaat met het originele verkoopbewijs van de OASE-vakhandel, de garantieverklaring alsook de schriftelijke vermelding van de betreffende fout opstuurt.

## TECHNISCHE GEGEVENS

Omschrijving		Standaard LED	
		biOrb CLASSIC LED	biOrb CLASSIC LED klein
Energie-efficiëntieklasse		A++	A++
Energie-efficiëntie	lm/W	85	73
Nominaal vermogen	W	2,4	2
Nominale spanning	V~	12	12
Lengte van het aansluitsnoer	m	1,4	1,4

## SYMBOLEN OP HET APPARAAT

	Beschermingsklasse II, veilige scheiding van het net door versterkte of dubbele isolatie
	Binnenshuis gebruiken
	Niet verwijderen samen met het normale huishoudelijke afval
	Gebruikshandleiding lezen en aanhouden



Traducción de las instrucciones de uso originales

## **ADVERTENCIA**

- Este equipo puede ser utilizado por niños a partir de 8 años y mayores así como por personas con capacidades físicas, sensoriales o mentales reducidas o que no dispongan de la experiencia y conocimientos necesarios, cuando sean supervisados o hayan sido instruidos en el uso seguro del equipo y los posibles peligros resultantes.

- Los niños no deben jugar con el equipo.
- Está prohibido que los niños ejecuten la limpieza y el mantenimiento sin supervisión.
- No sumerja nunca el equipo en agua u otros líquidos.
- Desconecte todos los equipos en el acuario o saque la clavija de la red antes de tocar el agua.
- No emplee el equipo cuando las líneas eléctricas o la caja estén dañadas.

## • Saque la clavija de la red antes de trabajar en el equipo.

### INDICACIONES DE SEGURIDAD

- Está prohibido operar el equipo si la caja está defectuosa.
- Está prohibido operar el equipo si las líneas eléctricas están defectuosas.
- No transporte ni tire el equipo por la línea eléctrica.
- Tienda las líneas con protección contra daños y garantice que ninguna persona tropiece con ellas.
- Abra la caja del equipo o las partes pertenecientes sólo si esto se requiere expresamente en estas instrucciones.
- Ejecute en el equipo sólo los trabajos descritos en estas instrucciones. Si no es posible eliminar determinados problemas dirijase a una oficina de atención a los clientes o en caso de dudas al fabricante.
- Emplee para el equipo sólo piezas de recambio y accesorios originales.

- No realice nunca modificaciones técnicas en el equipo.
- Las líneas de conexión no se pueden sustituir. Deseche el equipo si una línea está dañada.
- No mire directamente a la fuente de luz.
- Conecte el equipo sólo cuando los datos eléctricos del equipo coinciden con los datos de la alimentación de corriente. Los datos del equipo se encuentran en la placa de datos técnicos en el equipo, en el embalaje o en estas instrucciones.
- Proteja las conexiones de enchufe contra humedad.

### Símbolos en estas instrucciones



#### CUIDADO

- Denomina una situación posiblemente peligrosa.
- En caso de incumplimiento, la consecuencia puede ser una lesión ligera.



#### INDICACIÓN

Informaciones para un mejor entendimiento.

### Otras indicaciones

- A Referencia a una ilustración, p. ej. ilustración A.

## DESCRIPCIÓN DEL PRODUCTO

biOrb Standard LEDen lo sucesivo, "el equipo", solo puede utilizarse de la siguiente manera:

- Para la iluminación de un acuario.
- Operación observando los datos técnicos.

Para el equipo son válidas las siguientes limitaciones:

- Sólo para conectar a un transformador biOrb.
- Emplear sólo en interiores y para fines acuáticos privados.

## EMPLAZAMIENTO, CONEXIÓN Y PUESTA EN MARCHA



### CUIDADO

Radiación LED fuerte.

Posible consecuencia: Lesión de los ojos por deslumbrado.

- No mire nunca a la fuente de luz.

Condición:

- El transformador de enchufe del acuario fue separado de la red de corriente.

Proceda de la forma siguiente:

B

- Coloque la unidad de iluminación en la tapa del acuario biOrb.

## PUESTA EN MARCHA

Proceda de la forma siguiente:

C

1. Enchufe la clavija de la unidad de iluminación en el transformador de enchufe separado.
2. Enchufe el transformador de enchufe en el tomacorriente.
  - Todas las líneas de conexión tienen que formar bucles de goteo.
3. Opere el conmutador de encendido/ apagado de la unidad de iluminación.

## LIMPIEZA

Los paños de limpieza están a disposición como OASE biOrb Reinigungstücher Set (46027).

Proceda de la forma siguiente:

- Parte inferior con unidad de iluminación: Limpie con el paño de limpieza especial para evitar rasguños.
- Limpie la parte superior con un paño húmedo.

## DESECHO



### INDICACIÓN

Está prohibido desechar este equipo en la basura doméstica.

- Inutilice el equipo cortando el cable y entréguelo al sistema de recogida previsto.

## GARANTÍA

La OASE GmbH asume por este equipo OASE adquirido por Usted una garantía de **24 meses conforme a las condiciones de garantía abajo especificadas**. El plazo de garantía comienza con la adquisición del equipo en los centros de distribución de OASE. En caso de una reventa, el plazo de garantía no se reinicia. El plazo de garantía no se prolonga ni se renueva por el hecho de recibir prestaciones de garantía. Sus derechos legales como comprador, especialmente los derechos resultantes de la garantía legal, se mantienen válidos y no sufren ninguna restricción por esta garantía.

### Condiciones de garantía

La OASE GmbH concede una garantía por calidad de fabricación impecable, conforme al fin de utilización prescrito, así como el montaje correcto y funcionamiento perfecto del equipo. En términos de garantía podemos seleccionar entre una reparación gratuita o un suministro

gratuito de piezas de repuesto o la entrega de un equipo de recambio. Si el modelo correspondiente ya no está en producción, nos reservamos el derecho de suministrar un equipo de recambio de nuestro surtido, que se asemeje lo más posible al modelo reclamado. Nuestra garantía no incluye las reclamaciones debidas a errores de montaje y de operación así como por un cuidado deficiente, el uso de agentes limpiadores inapropiados, por no ejecutar los trabajos de mantenimiento, un uso no conforme a lo prescrito, daños por accidente, caída, golpe, heladas, el corte de las clavijas de enchufe, la reducción de la longitud de cables, depósitos calcáreos o intentos de reparación inadecuados. En este sentido, use el equipo conforme a lo prescrito en el manual de uso, el cual forma parte de la garantía. La garantía tampoco incluye las piezas de desgaste, p. ej. las lámparas.

La garantía tampoco incluye la restitución de los gastos resultantes del desmontaje y montaje, la inspección, eventuales reclamaciones por pérdida de ganancia e indemnización por daños y perjuicios, así como otros derechos por daños y pérdidas de cualquier tipo originadas por el propio equipo o su utilización.

La garantía sólo es válida para el país donde el equipo fue comprado en un centro de distribución de OASE. Esta garantía está sujeta al derecho alemán con exclusión de la Convención de las Naciones Unidas sobre los contratos de

compraventa internacional de mercancías (CISG).





Cualquier reclamación relacionada con la garantía sólo se debe presentar a la empresa OASE GmbH, Tecklenburger Straße 161 en D-48477 Hörstel, Alemania, enviando el equipo –o

la parte del equipo que se reclama– con porte pagado y bajo propio riesgo con una copia del comprobante de compra original del comerciante de OASE, este certificado de garantía y la descripción del error reclamado.

## DATOS TÉCNICOS

Descripción		LED Standard	
		LED biOrb CLASSIC	LED biOrb CLASSIC pequeño
Clase de eficiencia energética		A++	A++
Eficiencia energética	lm/W	85	73
Potencia de referencia	W	2,4	2
Tensión de referencia	V CA	12	12
Longitud de la línea de conexión	m	1,4	1,4

## SÍMBOLOS EN EL EQUIPO

	Categoría de protección II, separación eléctrica segura de la red mediante aislamiento reforzado o doble.
	Emplear en interiores
	No desechar el equipo en la basura doméstica.
	Leer y tener en cuenta las instrucciones de uso

### Tradução das instruções de uso originais

#### **AVISO**

- O aparelho pode ser utilizado por crianças com idade igual ou superior a 8 anos e pessoas com capacidades físicas, sensoriais ou mentais reduzidas ou

- com falta de experiência ou conhecimentos, enquanto vigiadas por adultos ou quando foram informadas sobre o uso seguro do aparelho e entenderam os riscos remanescentes.
- Crianças não podem brincar com o aparelho.

- A limpeza e a manutenção não podem ser realizadas por crianças sem que sejam vigiadas por adultos.
- Não mergulhar o aparelho na água ou outros líquidos.
- Antes de colocar as mãos na água, desligue todos os aparelhos no aquário ou desligue a ficha da tomada.
- O aparelho não pode ser utilizado quando apresenta cabos e fios defeituosos ou a carcaça danificada.

- Antes de fazer trabalhos no aparelho, desconectar a ficha eléctrica.

#### **INSTRUÇÕES DE SEGURANÇA**

- Em caso de carcaça defeituosa, o aparelho não pode ser posto em funcionamento.
- Em caso de fios eléctricos defeituosos, o aparelho não pode ser posto em funcionamento.
- Não transportar ou puxar o aparelho pelo cabo eléctrico.
- Instalar os cabos e fios de forma que estejam protegidos contra danificação e ninguém possa tropeçar.
- Não abrir a carcaça do aparelho ou os componentes do mesmo, a menos que as instruções de uso autorizem expressamente tal intervenção.
- Fazer só os trabalhos, no aparelho, descritos nestas instruções de uso. Recomendamos que se dirija a um centro de serviço ou, em caso de dúvida, ao fabricante, caso não consiga eliminar os problemas.

- Utilizar exclusivamente peças e acessórios originais para o aparelho.
- Nunca proceda a modificações técnicas do aparelho.
- Os cabos de comunicação não podem ser substituídos. Em caso de cabo eléctrico defeituoso, deve ser substituído todo o aparelho.
- Manter os olhos afastados da fonte de luz!
- Antes de conectar o aparelho, controlar que as características eléctricas do aparelho correspondem às da rede eléctrica. As características do aparelho estão indicadas na etiqueta de identificação, sobre a embalagem ou nestas instruções de uso.
- Proteger a ficha contra a penetração de água.

#### Símbolos usados nestas instruções



#### CUIDADO

- Refere-se a uma situação eventualmente perigosa.
- A não observação pode provocar ligeiras lesões ou ferimentos não graves.



#### NOTA

Informações que facilitam a compreensão.

#### Outras instruções

- A Faz referência a uma figura, p. ex., figura A

## DESCRIÇÃO DO PRODUTO

biOrb Standard LED, doravante designado "aparelho", só pode ser utilizado do seguinte modo:

- Iluminação de um aquário
- Operação, sendo observadas as características técnicas.

O aparelho está sujeito a estas restrições:

- Só para a conexão a um transformador biOrb
- Utilizar só em salas e para aquários privados.

## POSICIONAMENTO, CONEXÃO, COLOCAÇÃO EM SERVIÇO



#### CUIDADO

Forte luz LED!

Possível consequência: Risco para os olhos pela intensidade dos raios de luz.

- Manter os olhos afastados da fonte de luz!



Condição prévia:

- O transformador-ficha do aquário está desconnectado da rede eléctrica.

Proceder conforme descrito abaixo:

B

- Encaixar a unidade de iluminação na tampa do aquário biOrb.

## COLOCAÇÃO EM OPERAÇÃO

Proceder conforme descrito abaixo:

C

1. Ligar a ficha da unidade de iluminação com a bucha separada do transformador-ficha.
2. Conectar o transformador-ficha à tomada.
  - Todos os cabos de alimentação devem apresentar laço de gotejamento.
3. Accionar o interruptor da unidade de iluminação.

## LIMPEZA

Os panos de limpeza podem ser adquiridos como OASE biOrb Reinigungstücher Set (46027).

Proceder conforme descrito abaixo:

- Lado inferior com unidade de iluminação:  
Para evitar danos superficiais, usar panos de limpeza especiais.

- Limpar o lado superior por meio de um pano húmido.

## DESCARTAR O APARELHO USADO



### NOTA

O aparelho não poderá ser eliminado com o lixo doméstico.

- Tornar o aparelho inutilizável pela separação dos fios eléctricos e entregar ao sistema de recolha selectiva.

## GARANTIA

A OASE GmbH assume para este aparelho uma garantia de fabrico de **24 meses em conformidade com as condições abaixo especificadas**. A vigência do período de garantia tem início com a primeira aquisição do aparelho num dos centros de distribuição OASE. O período de garantia não será reiniciado após a revenda do produto. O período de garantia não será prorrogado nem restabelecido por serviços cobertos pela garantia. Os seus direitos legais enquanto adquirente, designadamente com respeito à garantia legal, não serão afectados nem reduzidos por esta garantia voluntária.

### **Condições de garantia voluntária**

A OASE GmbH garante a boa qualidade conforme o fim de utilização previsto, a montagem correcta e o funcionamento perfeito. A garantia refere-se, a critério do fabricante, à reparação gratuita ou o fornecimento gratuito de peças de reposição ou de um aparelho em substituição do defeituoso. Caso o tipo do aparelho defeituoso deixe de ser produzido, reservamo-nos o direito de fornecer, do nosso sortido, um aparelho em substituição do defeituoso e que se aproxime o mais perto possível do tipo anterior. As reclamações que tenham a sua origem numa instalação deficiente, operação incorrecta ou cuidados insuficientes (por exemplo, utilização de detergentes inadequados), falta de manutenção, utilização incorrecta, danos provocados por acidentes, quedas, choques, geada, separação da ficha eléctrica, redução do comprimento do cabo eléctrico, depósitos calcários, tentativas de reparação indevidas, não estão cobertas pela presente garantia voluntária. Leia e observe as instruções de serviço em anexo que fazem parte da garantia. As peças sujeitas a desgaste permanente, por

exemplo, lâmpadas, não estão abrangidas pela garantia.

O reembolso das despesas de montagem e desmontagem, verificações, a indemnização por perdas de benefícios ou danos estão excluídos da garantia. Isto é extensivo a danos ou prejuízos consequenciais de qualquer natureza, causados pelo aparelho ou pela sua utilização.





A garantia será apenas válida num país na qual o aparelho for adquirido a um distribuidor OASE. A legislação alemã rege a presente garantia sob exclusão da Convenção das Nações Unidas sobre Contratos de Aquisição Internacional de Mercadorias (CISG).

Eventuais reclamações cobertas pela Garantia poderão ser dirigidas só à OASE GmbH, Tecklenburger Straße 161, D-48477 Hörstel, Alemanha, enviando, a porte pago e com risco de transporte suportado pelo remetente, o aparelho ou componente defeituoso, incluindo o talão original do revendedor OASE, este Certificado de garantia e a descrição da falha reclamada.

## DADOS TÉCNICOS

Descrição		LED normal	
		biOrb CLASSIC LED	biOrb CLASSIC LED pequeno
Classe de eficiência energética		A++	A++
Eficiência energética	lm/W	85	73
Rated power	W	2,4	2
Rated voltage	V AC	12	12
Comprimento do cabo	m	1,4	1,4

## SÍMBOLOS SOBRE O APARELHO

	Classe de protecção II, separação eléctrica segura da rede eléctrica por isolamento duplo ou reforçado.
	Utilizar só no interior de salas.
	Não deitar ao lixo doméstico
	Ler e observar as instruções de uso

Traduzione delle istruzioni d'uso originali

## **AVVISO**

- Questo apparecchio può essere utilizzato da bambini di età superiore a 8 anni e da persone con capacità fisiche, sensoriali o mentali ridotte, se sono supervisionate o se sono state istruite sull'uso sicuro dell'apparecchio e che sono in grado di comprendere i pericoli che ne possono derivare.
- Ai bambini è vietato giocare con l'apparecchio.
- La pulizia e la manutenzione utente non devono essere effettuate da bambini senza opportuna supervisione.
- Non immergere mai l'apparecchio in acqua o in altri liquidi.
- Spegnerne tutti gli apparecchi nell'acquario o estrarre la spina elettrica prima di toccare l'acqua.
- Non utilizzare l'apparecchio se i cavi elettrici o l'alloggiamento sono danneggiati.
- Prima di intervenire sull'apparecchio,

## estrarre la spina dalla presa della corrente.

### AVVERTENZE DI SICUREZZA

- L'apparecchio non deve venire usato in caso di scatola difettosa.
- Non utilizzare l'apparecchio se i cavi elettrici sono difettosi.
- Non trasportare né tirare l'apparecchio per il cavo elettrico.
- Posare i cavi in modo che siano protetti contro i danni e assicurarsi che nessuno possa cadervi sopra.
- Aprire l'alloggiamento dell'apparecchio o dei relativi componenti solo se ciò è espressamente indicato nelle presenti istruzioni.
- Eseguire sull'apparecchio solo le operazioni descritte in queste istruzioni. In caso di mancata risoluzione dei problemi, rivolgersi ad un centro d'assistenza autorizzato o in caso di dubbio al produttore.
- Impiegare per l'apparecchio solo parti di ricambio ed accessori originali.
- Non apportare mai modifiche tecniche all'apparecchio.

- Non è possibile sostituire i cavi di alimentazione. Se un cavo è danneggiato, smaltire l'apparecchio.
- Non guardare mai direttamente nella sorgente luminosa.
- Collegare l'apparecchio solo se i dati elettrici dell'apparecchio e dell'alimentazione elettrica coincidono. I dati sono riportati sulla targhetta di identificazione dell'apparecchio, sulla confezione, oppure nelle presenti istruzioni d'uso.
- Proteggere i connettori dall'infiltrazione di umidità.

### Simboli utilizzati in queste istruzioni



#### CAUTELA

- Definisce una situazione possibilmente pericolosa.
- In caso di inosservanza ne possono conseguire leggere o lievi lesioni.



#### NOTA

Informazioni che servono ad una migliore comprensione.

### Altre avvertenze

- A Riferimento ad un'illustrazione, ad es. illustrazione A.

## DESCRIZIONE DEL PRODOTTO

biOrb Standard LED, chiamato "apparecchio" qui di seguito, può essere utilizzato solo nel modo seguente:

- Per l'illuminazione di un acquario.
- Funzionamento in conformità alle caratteristiche tecniche.

Per l'apparecchio valgono le seguenti restrizioni:

- Destinato esclusivamente al collegamento ad un trasformatore biOrb.
- Utilizzare solo in ambienti chiusi e in ambito privato.

## INSTALLAZIONE, COLLEGAMENTO E MESSA IN FUNZIONE



### CAUTELA

Intensa radiazione LED!

Eventuali conseguenze: Pericolo di lesione agli occhi per abbagliamento.

- Non guardare mai nella sorgente luminosa.

Condizione:

- Il trasformatore a spina dell'acquario è stato scollegato dalla rete elettrica.

Procedere nel modo seguente:

B

- Inserire l'unità di illuminazione nel coperchio dell'acquario biOrb.

## MESSA IN FUNZIONE

Procedere nel modo seguente:

C

1. Inserire la spina dell'unità di illuminazione nella boccola separata del trasformatore a spina.
2. Inserire il trasformatore a spina nella presa.
  - Tutti i cavi di collegamento devono formare delle anse di gocciolamento.
3. Azionare l'interruttore on/off dell'unità di illuminazione.

## PULIZIA

I panni detergenti sono disponibili come OASE biOrb Reinigungstücher Set (46027).

Procedere nel modo seguente:

- Lato inferiore con unità di illuminazione: Per evitare graffi, strofinare con lo speciale panno detergente.
- Pulire la parte superiore con un panno umido.

## SMALTIMENTO



### NOTA

Non smaltire questo apparecchio gettandolo nei rifiuti domestici!

- Rendere inutilizzabile l'apparecchio tagliando i cavi e poi smaltirlo attraverso l'apposito sistema di ritiro.

## GARANZIA

Per questa apparecchiatura OASE, acquistata in conformità alle condizioni di seguito riportate, l'azienda OASE GmbH prevede una garanzia di **24 mesi**. La garanzia ha inizio dal momento del primo acquisto presso il rivenditore specializzato OASE. Se l'apparecchiatura viene ulteriormente rivenduta, la data di scadenza della garanzia non subisce modifiche. Entro il periodo di garanzia, la stessa può essere prorogata o rinnovata. I diritti legali dell'acquirente derivanti in particolare dalla garanzia mantengono la propria validità e non vengono limitati dalle presenti prestazioni.

### Condizioni di garanzia

L'azienda OASE GmbH rilascia una garanzia per le caratteristiche eccellenti e la lavorazione perfetta in funzione dello scopo d'impiego, per l'assemblaggio eseguito a regola d'arte e la funzionalità corretta dell'apparecchiatura. Le prestazioni di garanzia si riferiscono, a discrezione del

costruttore, alla riparazione o alla fornitura gratuita di parti di ricambio o di una apparecchiatura sostitutiva. Nel caso in cui il modello in oggetto non venisse più fabbricato, il costruttore si riserva il diritto di fornire, a propria discrezione, una apparecchiatura sostitutiva della gamma OASE il più possibile simile al tipo contestato. Non rientrano nella garanzia le contestazioni le cui cause sono imputabili a errori di montaggio e di manovra nonché a manutenzione insufficiente, impiego non conforme alle prescrizioni, effetto del gelo, troncature di connettori, accorciamento di cavi, depositi calcarei o tentativi di riparazione non eseguiti correttamente. Per un impiego corretto dell'apparecchiatura, prendere attentamente visione delle istruzioni d'uso parte integrante della garanzia. Non sono coperte da garanzia le parti soggette a usura, ad es. i corpi luminosi.

Sono esclusi dalla garanzia il rimborso per costi lavorativi derivanti da operazioni di smontaggio e montaggio, verifiche, richieste di profitti non realizzati e risarcimento danni, nonché ulteriori diritti relativi a danni e perdite di qualsiasi tipo provocati dall'apparecchiatura o da un uso improprio della stessa.

La garanzia è valida solo per il paese in cui è stata acquistata l'apparecchiatura, presso un rivenditore specializzato OASE. Per questa garanzia vale il diritto tedesco, con esclusione dell'accordo

delle Nazioni Unite relativo a contratti internazionali per la vendita di merci (CISG).

I diritti derivanti dalla garanzia possono essere rivendicati solo nei confronti dell'azienda OASE GmbH, Tecklenburger Straße 161, D-48477 Hörstel/Germany inviando all'origine in porto affrancato e a rischio di trasporto a carico





del mittente l'apparecchiatura o il componente contestati e allegando una copia della pezza giustificativa di vendita originale del rivenditore specializzato OASE, il presente atto di garanzia e specificando per iscritto il difetto reclamato.

## DATI TECNICI

Descrizione		LED standard	
		biOrb CLASSIC LED	biOrb CLASSIC LED piccola
Classe di efficienza energetica		A++	A++
Efficienza energetica	lm/W	85	73
Potenza di dimensionamento	W	2,4	2
Tensione di taratura	V CA	12	12
Lunghezza del cavo di collegamento	m	1,4	1,4



## SIMBOLI SULL'APPARECCHIO

	Classe di protezione II, separazione elettrica sicura dalla rete tramite isolamento rinforzato o doppio.
	Utilizzare all'interno
	Non smaltire unitamente a normali rifiuti domestici
	Leggere e osservare le istruzioni per l'uso.

### Oversættelse af den originale brugsanvisning

#### **ADVARSEL**

- Dette apparat kan bruges af børn fra 8 år og derover og personer med nedsatte fysiske, sensoriske eller mentale evner eller manglende erfaring og viden, når de er under opsyn

eller får instruktion i sikker brug af apparatet og forstår de dermed forbundne risici.

- Børn må ikke lege med apparatet.
- Rengøring og vedligeholdelse må ikke udføres af børn uden opsyn.

- Dyp aldrig apparatet i vand eller andre væsker.
- Sluk alle apparatet i akvariet eller træk netstikket ud, inden du griber ned i vandet.
- Anvend ikke apparatet, hvis de elektriske ledninger eller huset er beskadiget.
- Træk netstikket ud inden arbejde på apparatet.

### SIKKERHEDSANVISNINGER

- Hvis huset er defekt, må apparatet ikke anvendes.
- Hvis elektriske ledninger er defekte, må apparatet ikke anvendes.
- Apparatet må ikke bæres eller trækkes i den elektriske ledning.

- Læg kablerne, så de er beskyttet mod skader, og sørg for, at ingen kan snuble over dem.
- Apparatets kabinet eller tilhørende dele må kun åbnes, hvis du udtrykkeligt bliver opfordret til det i vejledningen.
- Der må kun gennemføres arbejde på apparatet, som er beskrevet i denne vejledning. Henvend dig til et autoriseret serviceværksted eller i tvivlstilfælde til producenten, hvis det ikke er muligt at afhjælpe problemerne.
- Brug kun originale reservedele og originalt tilbehør til apparatet.
- Foretag aldrig tekniske ændringer på apparatet.
- Tilslutningsledningerne kan ikke udskiftes. Hvis en ledning er beskadiget, skal apparatet bortskaffes.
- Se ikke direkte ind i lyskilden.
- Enheden må kun tilsluttes, hvis de elektriske data for enheden og strømforsyningen stemmer overens. Enhedens data findes på enhedens typeskilt, på emballagen eller i denne brugsanvisning.
- Beskyt stikforbindelser mod fugt.

### Symboler i denne vejledning



#### FORSIGTIG

- Betegner en muligvis farlig situation.
- Manglende overholdelse kan medføre lette eller mindre kvæstelser.



#### OBS!

Oplysninger, der medvirker til bedre forståelse.

#### Yderligere anvisninger

- A Henvi sning til en figur, f.eks. figur A.

### PRODUKTBEKRIVELSE

biOrb Standard LED, herefter kaldet "enheden", må udelukkende anvendes på følgende måde:

- Om belysning af et akvarium.
- Drift ved overholdelse af de tekniske data.

Der gælder følgende restriktioner for apparatet:

- Kun til tilslutning med en biOrb transformator.
- Må kun bruges i private rum, der er beregnet til akvaristiske formål.

### OPSTILLING, TILSLUTNING OG IBRUGTAGNING



#### FORSIGTIG

Kraftigt LED-lys!

Mulige følger: Skader på øjnene pga. blænding.

- Se aldrig direkte ind i lyskilden.

Forudsætning:

- Akvariets stiktransformator er trukket ud af stikkontakten.

Sådan gør du:

B

- Anbring belysningsenheden i låget på biOrb-akvariet.

### IBRUGTAGNING

Sådan gør du:

C

1. Sæt belysningsenhedens netstik i den separate stikkontakt på stiktransformatoren.
2. Anbring stiktransformer i stikdåsen.
  - Alle tilslutningsledninger skal danne drypsløjfer.
3. Tænd/sluk på belysningsenheden.

## RENGØRING

Rengøringsklude fås som OASE biOrb Reinigungsstücher Set (46027).

Sådan gør du:

- Underside med lysenhed: Tør af med en særlig rengøringsklud for at undgå ridser.
- Tør oversiden af med en fugtig klud.

## BORTSKAFFELSE



### OBS!

Dette apparat må ikke bortskaffes som husholdningsaffald.

- Apparatet gøres ubrugeligt ved at skære kablet af og bortskaffes via det dertil beregnede genbrugssystem.

## GARANTI

OASE GmbH afgiver en garanti på det købte OASE apparat i henhold til efterfølgende garantibetingelser på **24 måneder**. Garantien træder i kraft ved det første køb hos en OASE-forhandler. Ved et videresalg begynder garantiperioden derfor ikke forfra igen. Garantiydelser medfører hverken forlængelse eller fornyelse af garantiperiode. Køberens juridiske rettigheder - især hvad

angår garantikrav - berøres ikke og begrænses ikke af denne garanti.

### Garantibetingelser

OASE GmbH yder en garanti for korrekt, tilsigtet tilstand og bearbejdning, korrekt montering og funktionsdygtighed. Garantiydelser omfatter efter vores valg en gratis reparation hhv. gratis levering af reservedele eller et erstatningsapparat. Hvis den respektive type ikke længere produceres, forbeholder vi os ret til, efter eget valg, at levere et erstatningsapparat fra vores sortiment, der kommer så tæt som muligt på det defekte apparat. Garantidækningen omfatter ikke skader som følge af monterings- og betjeningsfejl samt manglende pleje f.eks. ved brug af uegnede rengøringsmidler eller unddadt vedligeholdelse, ikke-tilsigtet anvendelse, skader ved ulykke, fald, stød, frostpåvirkning, afskåret stik, kabelforkortning, kabelforlængelse eller ukorrekte reparationsforsøg. Vi henviser til den tilsigtede brug i henhold til brugsanvisningen, der er en bestanddel af garantien. Sliddele som f.eks. lyskilder er ikke omfattet af garantien.

Garantien omfatter ikke erstatning for demontering og montering, kontrol, krav om skadeserstatning, samt ethvert krav om erstatning for skader og tab af enhver art, der er opstået som følge af brugen af apparatet.

Garantien er kun gældende for det land hvor apparatet er købt hos en OASE forhandler. Denne

garanti er underlagt tysk ret i henhold til For-  
enede Nationers overenskomst om kontrakter  
for internationale varekøb (CISG).





Garantikrav kan kun gøres gældende overfor  
OASE GmbH, Tecklenburger Straße 161,  
D-48477 Hörstel, Tyskland, såfremt du fragtfrit

og for egen fragtrisiko tilsender os det pågæl-  
dende apparat eller en del heraf sammen med  
en kopi af det originale salgsbilag fra OASE-  
faghandleren, dens garantibevis samt en skriftlig  
angivelse af reklamationssfejlen.

## TEKNISKE DATA

Beskrivelse		Standard LED	
		biOrb CLASSIC LED	biOrb CLASSIC LED lille
Energiklasse		A++	A++
Energieffektivitet	lm/W	85	73
Nominal effekt	W	2,4	2
Nominal spænding	V AC	12	12
Længde på tilslutningslednin- gen	m	1,4	1,4

## SYMBOLER PÅ APPARATET

	Beskyttelsesklasse II, sikker elektrisk adskillelse fra nettet med forsterket eller dobbelt isolering
	Anvendes indendørs
	Må ikke bortskaffes sammen med husholdningsaffaldet
	Læs bruksanvisningen

### Oversettelse av den originale bruksanvisningen

#### **ADVARSEL**

- Dette apparatet kan brukes av barn som er 8 år eller eldre, samt av personer med reduserte fysiske, sensoriske eller mentale begrensninger, eller som mangler erfaring

- og kunnskap, hvis de er under oppsikt eller har fått opplæring i riktig bruk av apparatet, og forstår farene forbundet med å bruke dette.
- Barn må ikke leke med apparatet.
- Rengjøring eller brukervedlikehold må ikke

utføres av barn uten at de er under oppsikt.

- Ikke senk apparat i vann eller andre væsker.
- Slå av alle apparater i akvariet eller trekk ut nettpluggen før du stikker hånden i vannet.
- Bruk ikke apparatet når elektriske ledninger eller hus er skadet.
- Trekk ut nettstøpslet før du utfører arbeid på apparatet.

### SIKKERHETSANVISNINGER

- Ved defekt hus, skal apparatet ikke brukes.
- Ved defekte elektriske ledninger, skal apparatet ikke brukes.

- Ikke bær eller trekk apparatet ette den elektriske ledningen.
- Legg ledningene slik at de er beskyttet mot skader, og pass på at ingen kan snuble i dem.
- Åpne huset på apparatet eller tilhørende deler kun hvis det uttrykkelig oppfordres til det i bruksanvisningen.
- Utfør kun arbeid på apparatet som er beskrevet i denne bruksanvisningen. Kontakt autorisert kundeservice eller produsenten ved tvil eller hvis problemet ikke kan utbedres.
- Bruk kun originale reservedeler og originalt tilbehør for apparatet.
- Utfør aldri tekniske endringer på apparatet.
- Strømledningene kan ikke byttes. Dersom en ledning blir skadet må apparatet deponeres som avfall.
- Ikke se direkte inn i lyskilden.
- Koble apparatet bare til dersom de elektriske dataene til apparatet og strømforsyningen stemmer overens. Du finner apparatdataene på typeskiltet på apparatet, på forpakningen og i denne bruksanvisningen.
- Beskytt pluggforbindelser mot fuktighet.

### Symboler i denne bruksanvisningen



#### FORSIKTIG

- Betegner en potensielt farlig situasjon.
- Å ignorere advarselen kan føre til lett eller ubetydelig personskade.



#### MERK

Informasjon for bedre forståelse.

#### Andre merknader

- A Viser til en illustrasjon, f.eks. Illustrasjon A.

## PRODUKTBESKRIVELSE

biOrb Standard LED, i fortsettelsen kalt "utstyret", må kun brukes på følgende måte:

- Til belysning av et akvarium.
- Drift ved overholdelse av tekniske data.

Følgende restriksjoner gjelder for apparatet:

- Kun til tilkobling til en biOrb-transformator.
- Bruk bare innendørs og i private akvarier.

## OPPSTILLING, TILKOBLING OG IGANGSETTING



#### FORSIKTIG

Sterk LED-stråling!

Mulig følge: Skader på øyne pga. blending.

- Aldri se direkte inn i lyskilden.

Forutsetning:

- Nettadapteren til akvariet er koblet fra nettet.

Slik går du frem:

B

- Legg belysningsenheten inn i lokket til biOrb-akvariet.

## IGANGSETTING

Slik går du frem:

C

1. Plugg nettstøpslet til belysningsenheten i en separat stikkontakt
2. Plugg nettadapteren i stikkontakten.
  - Alle tilkoblingsledninger må danne dråpesløyfer.
3. Trykk på/av-knappen på belysningsenheten.



## RENGJØRING

Rengjøringskluter er tilgjengelige som OASE biOrb Reinigungstücher Set (46027).

Slik går du frem:

- Underside med lysenhet: Tørk med spesiell rengjøringsklut for å unngå riper.
- Tørk av oversiden med en fuktig klut.

## KASSERING



### MERK

Dette apparatet må ikke kastes i vanlig husholdningsavfall.

- Gjør apparatet ubrukelig ved å kutte av kablene og kasser det i retursystemet.

## GARANTI

OASE GmbH utsteder med dette en produsentgaranti gjeldende i **24 måneder for OASE-produktet du har kjøpt med følgende garantibetingelser.** Garantien løper fra tidspunktet for første kjøp hos OASE-forhandleren. Ved eventuelt videresalg vil imidlertid garantiperioden ikke begynne å løpe på nytt. Ved garantiytelser blir garantitiden verken forlenget eller fornyet. Kjøperens lovfestede rettigheter, særlig garantirettigheter,

berøres ikke og begrenses ikke av denne garantien.

### Garantibetingelser

OASE GmbH garanterer at produktet er feilfritt, at det har egenskaper og design i samsvar med formålet, at det er fagmessig produsert og fungerer som det skal. Garantien innebærer at vi, etter egen skjønnsvurdering, yter kostnadsfri reparasjon eller kostnadsfri levering av reservedeler eller et erstatningsprodukt. Dersom den aktuelle modellen ikke lenger blir produsert, forbeholder vi oss retten til å levere et produkt etter vårt valg som finnes i vårt sortiment, dog av en modell som er så lik det reklamerte produktet som mulig. Krav som kan spores tilbake til monterings- og betjeningsfeil, manglende vedlikehold for eksempel pga. bruk av uegnede rengjøringsmiddel eller pga. unnlatt vedlikehold, ureglementert bruk, skader forårsaket av ulykker, fall, støt, frostskafer, avkuttete plugg, nedkortede kabler eller ureglementerte reparasjonsforsøk, dekkes ikke av denne garantien. I forbindelse med riktig bruk viser vi til bruksanvisningen som er del av denne garantien. Slitedeler som f. eks. lyskilder omfattes ikke av garantien.

Erstatning for utgifter knyttet til demontering og montering, sjekk, krav knyttet til tapt fortjeneste og skadeserstatning er ikke inkludert i garantien og heller ikke andre krav for skader og tap,

uansett art, som ble forårsaket av produktet eller bruken av produktet.





Garantien for produktet gjelder kun i det landet det ble kjøpt hos en OASE-forhandler. Garantien underligger tysk rett under utelukkelse av FN-konvensjonen for internasjonale løsesørekjøp (CISG).

Garantikrav kan kun gjøres gjeldende overfor OASE GmbH, Tecklenburger Straße 161, D-48477 Hörstel, ved at det angjeldende produktet eller den angjeldende delen, sammen med en kopi av det originale kjøpsbeviset fra en OASE-forhandler, dette garantibeviset samt en skriftlig redegjørelse for reklamasjonsårsaken sendes til oss for kjøpers regning og risiko.

## TEKNISKE DATA

Beskrivelse		Standard LED	
		biOrb CLASSIC LED	biOrb CLASSIC LED liten
Energieffektivitetsklasse		A++	A++
Energieffektivitet	lm/W	85	73
Nominell effekt	W	2,4	2
Merkespenning	V AC	12	12
Lengde på tilkoblingsledningen	m	1,4	1,4

## SYMBOLER PÅ APPARATET

	Beskyttelsesklasse II, sikker elektrisk isolasjon fra strømmettet ved forsterket eller dobbel isolasjon
	Bruk innendørs
	Må ikke kastes i husholdningsavfallet
	Les og følg bruksanvisningen

### Översättning av originalbruksanvisningen

## **VARNING**

- Denna apparat kan användas av barn som är 8 år eller äldre samt av personer med sänkt fysisk, sensorisk eller mental förmåga eller brist på erfarenhet och kunskap förutsatt att

de hålls under uppsikt eller instrueras i hur de använder apparaten säkert samt de risker som kan uppstå.

- Barn får inte leka med apparaten.
- Rengöring och användarunderhåll får inte utföras av barn utan uppsikt.

- Doppa aldrig ner enheten i vatten eller andra vätskor.
- Stäng av alla apparater i akvariet, eller dra ur kontakten, innan du sätter ned handen i vattnet.
- Använd inte apparaten om elektriska ledningar eller kåpan har skadats.
- Dra ut nätkontakten före arbeten på enheten.

### SÄKERHETSANVISNINGAR

- Apparaten får inte användas om kåpan är defekt.
- Apparaten får inte användas om elkablarna är defekta.
- Bär inte och dra inte apparaten i elkabeln.

- Dra kablarna så att de är skyddade och inte kan skadas, och se till att ingen kan snava över dem.
- Öppna apparatens kåpa eller tillhörande delar endast när du uttryckligen uppmanas till detta i bruksanvisningen.
- Genomför endast sådana arbeten på apparaten som beskrivs i denna bruksanvisning. Kontakta en behörig kundtjänstverkstad, eller ev. tillverkaren, om problem inte kan åtgärdas.
- Använd endast originalreservdelar och -tillbehör till apparaten.
- Gör aldrig några tekniska ändringar på apparaten.
- Elkablarna kan inte bytas ut. Om en kabel har skadats måste apparaten skrotas.
- Titta inte direkt in i ljuskällan.
- Apparaten får endast anslutas om de elektriska data som gäller för apparaten stämmer överens med strömförsörjningen. Apparatsens data anges på typskylten på apparaten, på förpackningen eller i denna bruksanvisning.
- Skydda stickanslutningarna mot fukt.

### Symboler i denna bruksanvisning



#### OBS!

- Beskriver en möjligtvis farlig situation.
- Om detta inte beaktas finns det risk för lätta eller mindre personskador.



#### ANVISNING!

Information som ska ge bättre förståelse för apparaten.

#### Andra anvisningar

- A Referens till en bild, t ex bild A.

## PRODUKTBESKRIVNING

biOrb Standard LED, som i denna dokumentation betecknas som apparat, får endast användas på följande sätt:

- För belysning av ett akvarium.
- Drift under iakttagande av tekniska data.

För apparaten gäller följande begränsningar:

- Endast avsedd för anslutning till en biOrb transformator.
- Får endast användas inomhus samt för privat akvaristiskt bruk.

## INSTALLERA, ANSLUTA, TA I DRIFT



#### VARNING

Stark LED-strålning!

Möjlig följd: Risk för ögonskador av blixtljus.

- Titta aldrig in i ljuskällan.

Förutsättning:

- Nätadaptern för akvariet har skiljts åt från elnätet.

Gör så här:

B

- Lägg in belysningsenheten i locket till biOrb-akvariet.

## DRIFTSTART

Gör så här:

C

1. Anslut belysningsenhetens stickkontakt till ett separat uttag i nätadaptern.
2. Anslut nätadaptern till vägguttaget.
  - Kontrollera att samtliga anslutningsledningar bildar droppslingor.
3. Tryck på strömbrytaren till belysningsenheten.

## RENGÖRING

Rengöringsdukar kan köpas som ett OASE biOrb Reinigungstücher Set (46027).

Gör så här:

- Undersida med lampenhet: Torka av med en speciell rengöringsduk för att undvika repor.
- Torka av ovasidan med en fuktig duk.

## AVYTTRING



### ANVISNING

Den här apparaten får inte kastas i hushållsso-porna!

- Gör apparaten obrukbar genom att klippa av kablarna och lämna därefter in den till en återvinningscentral.

## GARANTI

OASE GmbH utfärdar för denna av dig införskafade OASE-apparat en **24 månaders fabriksgaranti i enlighet med nedanstående garantivillkor**. Garantin gäller från och med första köptillfället hos OASE-återförsäljaren. Garantitiden påbörjas inte på nytt om apparaten säljs vidare. Garantitiden varken förlängs eller förnyas i samband med garantirelaterade åtgärder. Dina juridiska rättigheter i egenskap av köpare, särskilt

ifråga om garantin, gäller även fortsättningsvis och inskränks ej av denna garanti.

### Garantivillkor

OASE GmbH utfärdar en garanti för felfritt, ändamålsenligt skick och utförande, en korrekt konstruktion och föreskriftsenlig funktionsduglighet. Garantin gäller avgiftsfri reparation resp. kostnadsfri försändelse av reservdelar/ersättningsapparat i enlighet med av oss fattat beslut. Om avsedd typ ej längre tillverkas, förbehåller vi oss rätten att efter eget tycke skicka en ersättningsapparat ur vårt sortiment som så långt möjligt överensstämmer med den reklamerade apparattypen. Reklamationer som vilar på monterings- och handhavandefel samt på bristfällig skötsel resp. användande av icke avsedda rengöringsmedel eller underlåtenhet ifråga om underhåll, icke avsedd användning, skada förorsakad av olycka, stöt, frostpåverkan, kontakt-/kabelförkortning, kalkavlagringar eller icke-fackmässiga reparationsförsök faller ej under garantin. Ifråga om avsedd användning hänvisar vi till bruksanvisningen, som ingår i garantin. Slitagedelar, t ex ljuskällor, täcks inte av garantin.

Ersättning för utgifter i samband med montering och demontering, kontroll, krav efter utebliven vinst och skadeanspråk faller heller ej under garantin, liksom heller ej ytterligare anspråk för liknande skador och förluster oavsett typ, vilka förorsakats av apparaten eller användning därav.

Garantin gäller endast i det land i vilket apparaten införskaffats hos en OASE-fackhandlare. I samband med denna garanti gäller tysk lag under uteslutning av FN:s avtal om internationella köpeavtal för varor (CISG).





Garantianspråk kan endast ställas till OASE GmbH, Tecklenburger Straße 161,

D-48477 Hörstel, Tyskland, genom att fraktfritt och på egen transportrisk skicka in den reklamerade apparaten eller apparatdelen, en kopia av originalköpebeviset från OASE-försäljaren, detta garantibevis samt en skriftlig beskrivning av det fel som reklamerar.

## TEKNISKA DATA

Beskrivning		Standard LED	
		biOrb CLASSIC LED	biOrb CLASSIC LED liten
Energieffektivitetsklass		A++	A++
Energieffektivitet	lm/W	85	73
Märkeffekt	W	2,4	2
Märkspänning	V AC	12	12
Anslutningsledningens längd	m	1,4	1,4

## SYMBOLER PÅ ENHETEN

	Skyddsklass II, säker elektrisk separation från nätet med förstärkt eller dubbel isolering.
	Ska användas inomhus
	Får inte kastas i hushållssoporna
	Läs igenom och beakta bruksanvisningen

### Alkuperäisen käyttöohjeen käännös

## **VAROITUS**

- Tätä laitetta saavat käyttää yli 8-vuotiaat lapset, sekä henkilöt, joiden fyysiset, aistimelliset tai henkiset kyvyt ovat vähentyneet tai joilla ei ole tarvitta-

vaa kokemusta ja tietoa, vain valvonnan alaisina ja kun heille on annettu opastusta laitteen turvallisesta käytöstä ja kun he ymmärtävät laitteen käytöstä mahdollisesti seuraavat vaarat.

- Lapset eivät saa leikkiä laitteella.



- Puhdistus ja käyttäjän suorittama huolto eivät saa tapahtua lasten toimesta ilman valvontaa.
- Älä koskaan upota laitetta veteen tai muihin nesteisiin.
- Sammuta kaikki laitteet akvaariossa tai irrota verkkopistoke, ennen kuin kosketat veteen.
- Laitetta ei saa käyttää, jos sähköjohdot tai kotelo ovat vaurioituneet.
- Irrota verkkopistoke ennen laitteelle tehtäviä töitä.

#### **TURVAOHJEET**

- Jos kotelo on viallinen, laitetta ei saa käyttää.

- Jos sähköjohdot ovat viallisia, laitetta ei saa käyttää.
- Laitetta ei saa kantaa tai vetää sähköjohdosta.
- Johdot on asennettava suojattuina vaurioitumiselta ja kiinnitettävä huomiota siihen, että kukaan ei kompastu niihin.
- Laitteen kotelon tai siihen kuuluvat osat saa avata vain silloin, kun tässä käyttöohjeessa nimenomaisesti kehoitetaan näin tekemään.
- Laitteelle saa suorittaa vain sellaisia töitä, kuin tässä käyttöohjeessa on kuvattu. Jos ongelmia ei voi poistaa, on käännettävä valtuutetun asiakaspalvelupisteen tai epäselvässä tapauksessa valmistajan puoleen.
- Vain laitteeseen tarkoitettuja alkuperäisvaraosia ja -lisävarusteita saa käyttää.
- Laitteeseen ei koskaan saa tehdä teknisiä muutoksia.
- Liitäntäjohtoja ei voi vaihtaa uusiin. Jos laite on vaurioitunut, se täytyy hävittää.
- Suoraan valolähteeseen ei saa katsoa.
- Laitteen saa yhdistää vain silloin, kun laitteen ja virransyötön tiedot vastaavat toisiaan. Laitetiedot ovat tyyppikilvessä laitteessa, pakauksessa tai tässä käyttöohjeessa.
- Pistoliitännät on suojattava kosteudelta.

## Tämän ohjeen symbolit



### HUOMIO

- Tarkoittaa mahdollisesti vaarallista tilannetta.
- Noudattamatta jättäminen voi johtaa vähäisempiin vammoihin.



### OHJE

Tietoja asioiden ymmärtämiseksi paremmin.

## Muita ohjeita

- A Viittaus johonkin kuvaan esim. Kuva A.

## TUOTEKUVAUS

biOrb Standard LED, jota seuraavassa nimitetään "laitteeksi", saa käyttää ainoastaan seuraavasti:

- Akvaarion valaistukseen.
- Teknisten tietojen käyttö ja noudattaminen.

Laitteelle ovat voimassa seuraavat rajoitukset:

- Vain liitäntään biOrb muuntajaan.
- Käytä vain tiloissa ja yksityisiin akvaariotarkoituksiin.

## SIJOITUS, LIITÄNNÄT, KÄYTTÖOOTTO



### HUOMIO

Voimakasta LED-säteilyä!

Mahdollinen seuraus: Silmävammoja välähtelyn seurauksena.

- Älä koskaan katso valolähteeseen.

Edellytys:

- Akvaarion pistokemuuntaja on irrotettu verkosta.

Toimit näin:

- B

- Aseta valaistusyksikkö biOrb-akvaarion kanteen.

## KÄYTTÖOOTTO

Toimit näin:

- C

1. Työnnä valaistusyksikön pistoke erilliseen pistokemuuntajan liittimeen.
2. Työnnä pistokemuuntaja pistorasiaan.
  - Kaikkien liitäntäjohtojen täytyy muodostaa tippusilmukoita.
3. Käytä valaistusyksikön päälle-/poiskytkintä.

## PUHDISTUS

Puhdistusliinoja on saatavana OASE biOrb Reinigungstücher Set (46027).

Toimit näin:

- Alapuoli ja lamppuyksikkö: Pyyhi naarmujen välttämiseksi erityisellä puhdistusliinalla.
- Pyyhi yläpuoli kostealla liinalla.

## HÄVITTÄMINEN



### OHJE

Tätä laitetta ei saa hävittää talousjätteiden mukana.

- Tee laite käyttökelvottomaksi leikkaamalla laitteen johto poikki ja toimita se kierrätyskeskukseen.

## TAKUU

OASE GmbH -yhtiö hoitaa tämän hankkimasi OASE-laitteen valmistajan takuun seuraavien takuehtojen mukaisesti **24 kuukauden ajan**. Takuu-aika alkaa OASE-erikoisliikkeessä suoritettun ensimmäisen oston ajankohdasta. Jos laite myydään edelleen, takuu-aika ei siten ala alusta. Takuu-suoritusten vuoksi ei takuu-aika pitene eikä

uusiudu. Lakimääräiset oikeutesi ostajana säilyvät erityisesti suhteessa takuuseen, eikä niitä tämän takuun toimesta rajoiteta.

### Takuuehdot

OASE GmbH -yhtiö myöntää takuun moitteettomille laitteille, joiden ominaisuudet ja työstö vastaavat käyttötarkoitusta, jotka on ammattimaisesti koottu ja jotka toimivat asianmukaisesti. Takuu-suorituksiin kuuluvat meidän valintamme mukainen maksuton korjaus sekä varaosien tai korvaavan laitteen ilmainen toimitus. Jos kyseistä tyyppiä ei enää valmisteta, pidätämme oikeuden toimittaa oman valintamme mukaan sellaisen korvaavan laitteen, joka on mahdollisimman lähellä korvausvaatimusta vastaavaa laitetyyppiä. Korvausvaatimukset, jotka ovat aiheutuneet asennus- ja käyttövirheistä tai riittämättömästä hoidosta esim. käyttämällä sopimattomia puhdistusaineita tai huollon laiminlyönnistä, määräystenvastaisesta käytöstä, vaurioista, jotka ovat aiheutuneet onnettomuuden, pudotamisen, iskujen, pakkasen, pistokkeen katkaisemisen, kaapelin lyhentämisen, kalkkikertymien tai epäasianmukaisten korjausyritysten johdosta, eivät kuulu takuusoijan piiriin. Sellaisissa tapauksissa viittaamme asianmukaiseen käyttöön, joka on selostettu käyttöohjeessa, joka on takuun osa. Kuluvat osat, kuten lamput tms, eivät kuulu takuun piiriin.

Irrotuksen ja asennuksen ja tarkastuksen aiheuttamat kustannukset, menetettyä voittoa koskevat vaatimukset ja vahingonkorvaukset eivät myöskään kuulu takuun piiriin, samoin kuin eivät myöskään pidemmälle menevät vaatimukset korvauksista niistä menetyksistä, joita laite tai sen käyttö on aiheuttanut.

Takuu on voimassa ainoastaan siinä maassa, jossa laite on ostettu OASE-erikoisliikkeestä. Tämän takuun osalta on voimassa saksalainen oi-





keuskäytäntö poikkeuksena Yhdistyneiden kansakuntien sisällä tehdyt päätökset koskien sopimusta kansainvälisistä tuoteostoista (CISG).

Takuuvaatimuksia voi tehdä ainoastaan yhtiölle OASE GmbH, Tecklenburger Strasse 161, D-48477 Hörstel, Deutschland siten, että ostaja lähettää korvausvaatimusta koskevan laitteen tai laiteosan tähän osoitteeseen ilman rahtimaksua ja omalla kuljetusvastuullaan ja liittää ohien OASE-erikoisliikkeen alkuperäisostokuitin, tämän takuusiikirjan sekä kirjalliset tiedot korvausvaatimusta koskevasta viasta.

## TEKNISET TIEDOT

Kuvaus		Standard LED	
		biOrb CLASSIC LED	biOrb CLASSIC LED pieni
Energiatohokkuusluokka		A++	A++
Energiatohokkuus	lm/W	85	73
Nimellisteho	W	2,4	2
Nimellisjännite	V AC	12	12
Liitäntäjohdon pituus	m	1,4	1,4

## LAITTEESSA OLEVAT SYMBOLIT

	Suojausluokka II, varma sähköinen erotus verkosta vahvistetun tai kaksinkertaisen eristyksen ansiosta.
	Ei saa käyttää sisätilassa
	Ei saa hävittää tavallisena kotitalousjätteenä
	Lue käyttöohje ja noudata sitä

### Az eredeti használati útmutató fordítása

#### FIGYELMEZTETÉS

- A jelen készüléket 8 évesnél idősebb gyermekek, valamint csökkent fizikai, érzékszervi vagy mentális képességű, ill. hiányos tapasztalattal és

megfelelő tudással rendelkező személyek akkor kezelhetik, ha felügyelet alatt állnak, vagy a készülék biztonságos használata vonatkozásában eligazításban részesültek, és megértették az ebből eredő veszélyeket.

- Gyermekek nem játszhatnak a készülékekkel.
- Tisztítást és a felhasználó által végzendő karbantartási munkákat nem végezhetnek olyan gyermekek, akik nem állnak felügyelet alatt.
- A készüléket soha ne merítse vízbe vagy más folyadékba.
- Kapcsoljon ki minden készüléket az akváriumban, vagy húzza ki a hálózati csatlakozódugaszt, mielőtt a vízbe nyúl.

- A készüléke nem szabad használni sérült elektromos vezetékek vagy sérült burkolat esetén.
- A készüléken való munkavégzés előtt húzza ki a hálózati csatlakozódugaszt.

#### **BIZTONSÁGI ÚTMUTATÁSOK**

- Sérült ház esetén a készüléket nem szabad használni.
- Sérült elektromos vezetékek esetén a készüléket tilos használni.
- A készüléket nem szabad az elektromos vezetéknél fogva hordozni vagy húzni.
- A vezetékeket sérülésektől védetten fektesse le és ügyeljen arra, hogy senki ne eshessen el bennük.
- Csak akkor nyissa fel a készülék vagy a hozzá tartozó részek házát, ha erre a jelen útmutató kifejezetten felszólítja.

- Csak olyan munkálatokat végezzen a készüléken, amelyek a jelen útmutatóban ismertetve vannak. Ha az adott probléma nem szüntethető meg, forduljon felhatalmazott ügyfélszolgálati ponthoz vagy kétség esetén a gyártóhoz.
- A készülékhez csak eredeti pótalkatrészeket és tartozékokat használjon.
- Soha ne hajtson végre műszaki változtatásokat a készüléken.
- A csatlakozó vezetékek nem cserélhetők ki. Sérült vezeték esetén a készüléket ártalmatlanítani kell.
- Nem szabad közvetlenül a fényforrásba nézni.
- Csak akkor csatlakoztassa a készüléket, ha a készülék és az áramellátás elektromos adatai megegyeznek. A készülék adatai a típustáblán, a csomagoláson vagy ebben az útmutatóban találhatóak meg.
- Ővja a dugós csatlakozókat a nedvességtől.

#### A jelen útmutatóban használt szimbólumok



#### VIGYÁZAT

- Lehetséges veszélyes helyzetet jelöl.
- A figyelmeztetés figyelmen kívül hagyása enyhe vagy könnyű sérüléseket okozhat.



#### ÚTMUTATÁS

A jobb megértést szolgáló információk.

#### További útmutatások

- A Hivatkozás ábrára, pl. A ábra.

#### TERMÉKLEÍRÁS

biOrb Standard LED, a továbbiakban: „készülék”, kizárólag csak a következőképpen használható:

- Akváriumok világítására.
- Üzemeltetés a műszaki adatok betartása mellett.

A készülékre a következő korlátozások érvényesek:

- Csak biOrb transzformátorra csatlakoztatáshoz.
- Csak helyiségekben és magáncélú akvárisztikai célokra használható.

## FELÁLLÍTÁS, CSATLAKOZTATÁS, ÜZEMBE HELYEZÉS



### VIGYÁZAT

Erős LED-sugárzás!

Lehetséges következmény: Szemsérülés vil-  
lanófény miatt.

- Soha nem szabad közvetlenül a fényforrásba nézni.

Feltétel:

- Az akvárium dugaszos transzformátorát leválasztották a villamos hálózatról.

Ez az alábbiak szerint végezhető el:

B

- Helyezze be a világító egységet a biOrb akvárium fedelébe.

## ÜZEMBE HELYEZÉS

Ez az alábbiak szerint végezhető el:

C

1. Illesse bele a világító egység dugaszát a dugaszos transzformátor külön aljzatába.
2. Illesse a dugaszos transzformátor dugóját a dugaszolóaljzatba.

- Minden csatlakozó vezetéknek olyan hurkot kell képeznie, amelyről lecsépeg a víz.

3. Használja a világító egység be-/kikapcsolóját.

## TISZTÍTÁS

Tisztítókendők OASE biOrb Reinigungstücher Set-ként (46027) kaphatók.

Ez az alábbiak szerint végezhető el:

- Alsó oldal világító egységgel: A karcolások elkerülésére törölje le speciális tisztítókendővel.
- Nedves kendővel törölje le a felső oldalt.

## MEGSEMMISÍTÉS



### ÚTMUTATÁS

A készüléket nem szabad háztartási hulladékként ártalmatlanítani.

- A készüléket a kábel levágásával használhatatlanná kell tenni, és az arra előírányzott visszavételi rendszeren keresztül kell ártalmatlanítani.



## GARANCIA

Az OASE GmbH az alábbi garanciális feltételeknek megfelelően **24 hónap gyártói garanciát vállal az Ön által megvásárolt OASE készülékre.** A garanciaidő az OASE szakkereskedésben történő első vásárláskor kezdődik meg. Továbbértékesítés esetén ezért nem kezdődik újra a garanciaidő. Garanciális szolgáltatások által a garanciaidő nem hosszabbodik vagy újul meg. Az Ön vevői jogai, különösen a szavatosságból eredő jogai tovább élnek, és a jelen garancia nem korlátozza azokat.

### Garanciális feltételek

Az OASE GmbH garanciát vállal a hibátlan, a rendeltetésnek megfelelő összeállításra és kialakításra, a szakszerű összeszerelésre valamint a rendeltetés szerű működőképességre. A garancia szolgáltatás választásunknak megfelelően a díjmentes javításra, ill. cserealkatrészek vagy cserekészülék díjmentes kiszállítására vonatkozik. Amennyiben a szóban forgó típust már nem gyártják, fenntartjuk a jogot, hogy a cserekészüléket a termékválasztékunkból úgy választjuk ki, hogy az típusában legközelebb legyen a reklamáció tárgyát képező készülékhez. Az olyan reklamációk, melynek oka beszerelési és kezelési hibára, valamint ápolás hiányára, pl. nem megfelelő tisztítószer használatára vagy nem megenge-

dett karbantartásra, nem rendeltetés szerű használatra, balesetre, leesésre, ütésre, fagyhatásra, a csatlakozó levágására, a kábel megrövidítésére, vízkőlerakódásra vagy szakszerűtlen szerelési kísérletek általi sérülésekre vezethető vissza, nem tartoznak a garancia hatálya alá. Itt utalunk a szakszerű használat vonatkozásában a használati utasításra, amely a garancia részét képezi. A kopóalkatrészekre, mint pl. izzók stb. szintén nem terjed ki a garancia.





A ki- és beszerelésre, ill. átvizsgálásra történő ráfordítások megtérítése, kiesett bevétel és kártérítés ugyanúgy nem tartoznak a garancia körébe, mint bármely más, a gép vagy annak használata által okozott kárból és veszteségből eredő igény. A garancia csak abban az országban érvényesíthető, melyben a készüléket az OASE szakkereskedőtől megvásárolták. A jelen garancia esetében a németországi jog a mérvadó, az ENSZ nemzetközi kereskedelemre vonatkozó egyezményének (CISG) kizárásával.

A garanciából származó igények csak az OASE GmbH-val, Tecklenburger Straße 161, D-48477 Hörstel, Németország, szemben úgy érvényesíthetők, ha a kifogásolt készüléket vagy a készülék kifogásolt részét bérmentesítve és saját szállítási kockázatra, az OASE szakkereskedés eredeti vásárlási bizonylatának másolatával, ezzel a garancialevéllel, valamint a kifogásolt hiba leírásával együtt elküldi.

## MŰSZAKI ADATOK

Leírás		Standard LED	
		biOrb CLASSIC LED	biOrb CLASSIC LED kicsi
Energiahatékonysági osztály		A++	A++
Energiahatékonyság	lm/W	85	73
Méretezési teljesítmény	W	2,4	2
Méretezési feszültség	V AC	12	12
A csatlakozóvezeték hossza	m	1,4	1,4

## A KÉSZÜLÉKEN TALÁLHATÓ JELÖLÉSEK

	II-es védelmi osztály, biztonságos elektromos leválasztás a hálózatról megerősített vagy dupla szigetelés által
	Beltéri használatra
	Ne ártalmatlanítsa a normál háztartási hulladékkal együtt.
	Olvassa el és vegye figyelembe a használati útmutatót.

Tłumaczenie oryginalnej instrukcji użytkownika

## **OSTRZEŻENIE**

- Urządzenie może być używane przez dzieci od 8 lat i ponadto przez osoby o ograniczonych fizycznych i umysłowych zdolnościach, albo nie posiadających niezbędnego doświadczenia i wiedzy, gdy będą one pod nadzorem osoby odpowiedzialnej za bezpieczeństwo użytkownika tego urządzenia lub zostaną odpowiednio przez nią

poinstruowane i poinformowane o wynikających stąd zagrożeniach.

- Dzieciom zabrania się zabawy z tym urządzeniem.
- Czyszczenie ani czynności serwisowe użytkownika nie mogą być wykonywane przez dzieci bez nadzoru osoby dorosłej.
- Nigdy nie zanurzać urządzenia w wodzie lub innych cieczach.
- Przed rozpoczęciem pracy wyłączyć wszystkie urządzenia w akwarium lub wyciągnąć wtyczkę zasilania.

- Nie używać urządzenia, gdy przewody elektryczne lub obudowa są uszkodzone.
- Przed przystąpieniem do wykonywania czynności przy urządzeniu wyciągnąć wtyczkę sieciową.

#### **PRZEPISY BEZPIECZEŃSTWA**

- Eksploatacja urządzenia z uszkodzoną obudową jest zabroniona.
- W przypadku uszkodzonych przewodów elektrycznych nie wolno użytkować urządzenia.
- Nie przenosić ani ciągnąć urządzenia chwytając za przewód elektryczny.
- Przewody należy układać w sposób chroniony przed uszkodzeniami i tak, żeby nie stanowiły niebezpieczeństwa potknięcia się.
- Obudowę urządzenia oraz należących do niego elementów wolno otworzyć tylko

wtedy, gdy jest to wyraźnie zalecane w instrukcji.

- Przy urządzeniu należy wykonywać tylko te prace, które są opisane w niniejszej instrukcji. Jeśli nie da się usunąć problemu we własnym zakresie, to należy zwrócić się do autoryzowanego punktu serwisowego lub w razie wątpliwości do producenta.
- Używać tylko oryginalnych części zamiennych i oryginalnego wyposażenia dodatkowego.
- Nie dokonywać żadnych przeróbek technicznych urządzenia.
- Przewody sieciowe nie mogą być wymieniane. W przypadku uszkodzenia przewodu, urządzenia musi zostać oddane do utylizacji.
- Nie kierować wzroku bezpośrednio na źródło światła.
- Urządzenie podłączyć tylko wtedy, gdy parametry elektryczne urządzenia i zasilania energią są zgodne. Dane urządzenia znajdują się na tabliczce znamionowej na urządzeniu; na opakowaniu lub w niniejszej instrukcji.
- Chronić złącza wtykowe przed wilgocią.

### Symbole w niniejszej instrukcji



#### OSTROŻNIE

- Określa możliwą niebezpieczną sytuację.
- W razie lekceważenia może dojść do lekkich lub nieznacznych skałeczeń.



#### WSKAZÓWKA

Informacje służące lepszemu zrozumieniu tekstu.

#### Dalsze wskazówki

- A    Odnośnik do rysunku, np. rysunek A.

### OPIS PRODUKTU

biOrb Standard LED, zwany dalej "Urządzeniem", może być używany wyłącznie w następujący sposób:

- Oświetlenie akwarium.
- Eksploatacja w warunkach zgodnych z danymi technicznymi.

W stosunku do tego urządzenia obowiązują następujące ograniczenia:

- Nadaje się tylko do podłączenia do transformatora biOrb.

- Użytkować tylko w prywatnych pomieszczeniach w zakresie akwarystyki.

### USTAWIENIE, PODŁĄCZENIE I URUCHOMIENIE



#### OSTROŻNIE

Silne promieniowanie LED!

Możliwy skutek: Urazy oczu wskutek błyskania.

- Nie kierować wzroku na źródło światła.

Warunek:

- Zasilacz wtyczkowy dla akwarium został odłączony od sieci prądowej.

Należy postępować w sposób następujący:

B

- Włożyć moduł oświetlający do pokrywy akwarium biOrb.

### URUCHOMIENIE

Należy postępować w sposób następujący:

C

1. Wtyczkę modułu oświetlającego włożyć do osobnego gniazdka w zasilaczu wtyczkowym.
2. Włożyć zasilacz wtyczkowy do gniazdka.
  - Wszystkie przewody podłączeniowe muszą tworzyć pętlę do splywu wody.

- Przełączyć włącznik/wyłącznik modułu oświetleniowego.

## CZYSZCZENIE

Ściereczki do czyszczenia są do nabycia jako OASE biOrb Reinigungstücher Set (46027).

Należy postępować w sposób następujący:

- Strona dolna z źródłem światła: Oczyścić specjalną ściereczką, żeby uniknąć powstania zardzań.
- Stronę górną należy wytrzeć wilgotną szmatką.

## USUWANIE ODPADÓW



### WSKAZÓWKA

Urządzenia nie wolno wyrzucać do pojemnika na odpady komunalne.

- Urządzenie uczynić nienadającym się do użytku poprzez odcięcie kabla zasilającego i oddać do utylizacji tylko poprzez przewidziany do tego system zwrotów.

## GWARANCJA

Firma OASE GmbH udziela na zakupione przez Państwa urządzenie OASE gwarancji producenta,

zgodnie z wymienionymi poniżej warunkami gwarancyjnymi na okres **24 miesięcy**. Okres gwarancji rozpoczyna się z chwilą pierwszego zakupu urządzenia u przedstawiciela firmy OASE. W przypadku późniejszego odsprzedania towaru okres gwarancji nie zaczyna obowiązywać od nowa. Okres gwarancji nie ulega przedłużeniu ani ponowieniu w wyniku usług gwarancyjnych. Prawa kupującego określone obowiązującymi przepisami, a w szczególności z tytułu rękojmi, pozostają zachowane i nie są w żaden sposób ograniczone niniejszą gwarancją.

### Warunki gwarancji

Firma OASE GmbH udziela gwarancji na poprawną, zgodną z przeznaczeniem konstrukcję i jakość wykonania, fachowy montaż i prawidłową funkcjonalność urządzenia. Usługa gwarancyjna jest ograniczona w zależności od decyzji naszej firmy do bezpłatnej naprawy, bądź bezpłatnej dostawy części zamiennych lub urządzenia zamiennego. Jeśli określony typ urządzenia nie będzie już produkowany, zastrzegamy sobie - w zależności od decyzji naszej firmy - dostarczenie z naszego asortymentu urządzenia zamiennego, które będzie w możliwie największym stopniu zbliżone do uszkodzonego urządzenia. Reklamacje, które wynikają z błędów w montażu i obsłudze oraz nieprawidłowej konserwacji - przykładowo zastosowanie nieodpowiednich środków do czyszczenia lub zaniedbanie konserwacji -

oraz użytkowania niezgodnego z przeznaczeniem, uszkodzenia w wyniku wypadku, uderzenia, upadku, działania mrozu, odcięcia wtyczki, skrócenia kabla, odkładania się kamienia i nieprawidłowych prób naprawy nie podlegają ochronie gwarancyjnej. W odniesieniu do prawidłowego użytkowania zwracamy uwagę na przestrzeganie zaleceń instrukcji obsługi, która jest częścią gwarancji. Części ulegające zużyciu, jak np. akcesoria świetlne, nie są objęte gwarancją. Gwarancja nie obejmuje zwrotu kosztów demontażu i montażu bądź kontroli urządzenia, ewentualnej utraty przychodów lub innych odszkodowań oraz roszczeń za szkody i straty jakiegokolwiek rodzaju, które zostały spowodowane przez urządzenie lub jego użytkowanie.





Gwarancja dotyczy tylko kraju, w którym urządzenie zostało zakupione u sprzedawcy firmy OASE. W przypadku niniejszej gwarancji obowiązuje prawo niemieckie z wyłączeniem Konwencji Narodów Zjednoczonych o umowach międzynarodowej sprzedaży towarów (CISG)

Roszczenia z tytułu gwarancji mogą być kierowane tylko do firmy OASE GmbH, Tecklenburger Straße 161, D-48477 Hörstel, Niemcy. Użytkownik musi przesłać przesyłką opłaconą i na własne ryzyko transportowe reklamowane urządzenie lub część urządzenia wraz z oryginalnym dowodem zakupu od sprzedawcy firmy OASE, kartą gwarancyjną oraz pisemną informacją na temat usterki będącej przedmiotem reklamacji.

## DANE TECHNICZNE

Opis		Standard LED	
		biOrb CLASSIC LED	biOrb CLASSIC LED mała
Klasa efektywności energetycznej		A++	A++
Efektywność energetyczna	lm/W	85	73
Moc znamionowa	W	2,4	2
Napięcie znamionowe	V AC	12	12
Długość kabla przyłączeniowego	m	1,4	1,4

## SYMBOLY NA URZÁDZENÍ

	Klasa ochrany II, odseparování od sítě pomocí posílené nebo podvojně izolace.
	Užívat v zamknutých prostorách
	Nie vyhazovať produktu do domových odpadov
	Przeczytać i przestrzegać instrukcji użytkowania

Překlad originálu Návodu k použití.

### **VAROVÁNÍ**

- Tento přístroj nesmí být používán dětmi do 8 let a kromě toho i osobami se sníženými fyzickými, sensorickými nebo mentálními schopnostmi nebo nedostatkem zkušeností a

- vědomostí, pokud nejsou pod dohledem nebo nebyly poučeny o bezpečném používání přístroje a mohou z tohoto důvodu vzniknout nebezpečí.
- Děti si nesmí s přístrojem hrát.



- Čištění a uživatelská údržba nesmí být prováděna dětmi bez dozoru.
- Nenamáčejte přístroj nikdy do vody nebo jiných kapalin.
- Než dáte ruce do vody, vypněte v akváriu všechna zařízení, nebo vytáhněte síťovou zástrčku.
- Přístroj nesmíte používat, pokud jsou poškozené elektrické vodiče nebo kryty.
- Před zahájením prací na zařízení odpojte elektrickou zástrčku.

## BEZPEČNOSTNÍ POKYNY

- V případě poškození krytu nesmíte přístroj používat.
- Při vadném elektrickém vedení nesmíte přístroj používat.
- Nepřenášejte přístroj za elektrické vodiče ani jej za ně netahejte.
- Vodiče instalujte tak, aby byly chráněné před poškozením a pamatujte, že o ně nesmí nikdo zakopnout.
- Otvírejte kryt přístroje nebo příslušné díly pouze za předpokladu, že jste k tomu výsloveně vyzváni v návodu.
- Provádějte na přístroji pouze takové práce, které jsou popsány v tomto návodu. Pokud nelze problémy odstranit, kontaktujte autorizovaný zákaznický servis nebo v případě pochybností výrobce.
- Používejte pro přístroj pouze originální náhradní díly a příslušenství.
- Nikdy neprovádějte technické změny na zařízení.
- Připojovací vedení nelze vyměnit. Při poškození vedení musí být přístroj zlikvidován.
- Nedívejte se přímo do zdroje světla.

- Přístroje zapojte pouze tehdy, shodují-li se elektrické údaje přístroje s údaji elektrického napájení. Údaje o přístroji se nachází na typovém štítku přístroje, na obalu nebo v tomto návodu.
- Chraňte konektorové spoje před vlhkostí.

### Symboly použité v tomto návodu



#### OPATRŇ

- Označuje možnou nebezpečnou situaci.
- Při nedodržení mohou být důsledkem lehká nebo nepatrná zranění.



#### UPOZORNĚNÍ

Informace, které slouží k lepšímu porozumění.

### Další pokyny

- A Odkaz na jeden z obrázků., např. obrázek A.

## POPIS VÝROBKU

biOrb Standard LED, dále jen přístroj, se smí používat výhradně podle níže uvedených pokynů:

- K osvětlení akvária
- Provoz při dodržení technických údajů.

Pro přístroj platí následující omezení:

- Připojujte pouze k transformátoru biOrb.
- Používejte pouze v místnostech a pro akvaristické účely.

## INSTALACE, PŘIPOJENÍ A UVEDENÍ DO PROVOZU



#### OPATRŇ

Silné LED záření!

Možné následky: Úraz očí oslněním.

- Nikdy se nedívejte do světelného zdroje.

Předpoklad:

- Napájecí trafo akvária bylo odpojeno od elektrické sítě.

Postupujte následovně:

- B
- Vložte osvětlovací jednotku do víka akvária biOrb.

## UVEDENÍ DO PROVOZU

Postupujte následovně:

- C
- 1. Zapojte zástrčku osvětlovací jednotky do samostatné zdířky trafo.

2. Napájecí trafo zapojte do zásuvky.
  - Všechny přívodní kabely musejí být uspořádány tak, aby z nich mohla odkapávat voda.
3. Stiskněte vypínač ovětlovací jednotky.

## ČIŠTĚNÍ

Čisticí utěrky dodáváme jako OASE biOrb Reinigungstücher Set (46027).

Postupujte následovně:

- Dolní strana s osvětlovací jednotkou: K zabránění poškrábání používejte speciální čisticí utěrky.
- Horní stranu otřete vlhkým hadříkem.

## LIKVIDACE



### UPOZORNĚNÍ

Toto zařízení nesmí být likvidováno společně s domovním odpadem.

- Přístroj znehodnotit odříznutím kabelu a zabránit dalšímu použití. Zlikvidovat vhodným systémem zpětného odběru.

## ZÁRUKA

OASE GmbH poskytuje na tento přístroj OASE, který jste si pořídili, záruku výrobce podle následujících záručních podmínek po dobu **24 měsíců**. Záruční lhůta začíná běžet prvním zakoupením u odborného prodejce OASE. V případě dalšího prodeje nezačíná záruční lhůta běžet znovu. V případě opravy v době záruky se záruční doba neprodlužuje ani nezačíná běžet znovu. Vaše zákonná práva kupujícího zejména z ručení za kvalitu zboží trvají nadále a nejsou touto zárukou omezena.

### Záruční podmínky

OASE GmbH ručí za vlastnosti a zpracování podle účelu výrobku, odbornou a bezchybnou montáž a řádnou funkčnost. Záruční servis podle naší volby se vztahuje na bezplatnou opravu nebo bezplatné dodání náhradních dílů nebo náhradního zařízení. Pokud by se už příslušný model nevyráběl, vyhraujeme si právo dodat podle vlastního uvážení náhradní zařízení z našeho sortimentu, který je reklamovanému modelu co nejpodobnější. Na závady, jejichž příčinou jsou chyby při montáži a obsluze, nedostatečná péče, použití nevhodných čisticích prostředků nebo zanedbaná údržba, jiné než předpokládané použití, poškození z důvodu nehody, pádu, nárazu, vystavení mrazu, odříznutí zástrčky, zkrácení kabelu, usazování vodního kamene nebo neodborné pokusy o opravu, se záruka nevztahuje. Proto odka-

zujeme na odborné používání dle návodu k použití, který je nedílnou součástí záruky. Záruka se nevztahuje na díly podléhající opotřebení, jako jsou např. osvětlovací prostředky atd.

Ze záruky jsou vyloučeny nároky na úhradu výdajů na demontáž a montáž a kontrolu, požadavky na úhradu ušlého zisku a odškodnění, stejně jako další nároky za jakékoli škody a ztráty způsobené zařízením nebo jeho používáním.

Záruka platí jen v té zemi, kde bylo zařízení zakoupeno u odborného prodejce OASE. Pro tuto





záruku platí německé právo s vyloučením dohody OSN o smlouvách v mezinárodním obchodě a koupi zboží (CISG).

Požadavky vycházející ze záruky lze uplatňovat pouze vůči OASE GmbH, Tecklenburger Straße 161, D-48477 Hörstel, Německo tak, že nám bezplatně a na vlastní dopravní riziko zašlete reklamovaný přístroj nebo jeho část s originálním potvrzením o prodeji distributorem OASE, tímto záručním listem jakož i písemným uvedením reklamované vady.

## TECHNICKÉ ÚDAJE

Popis		Standardní LED	
		biOrb CLASSIC LED	biOrb CLASSIC LED malá
Třída energetické účinnosti		A++	A++
Energetická účinnost	lm/W	85	73
Jmenovitý výkon	W	2,4	2
Jmenovité napětí	V AC	12	12
Délka přívodního kabelu	m	1,4	1,4

## SYMBOLY NA PŘÍSTROJI

	Třída ochrany II, bezpečná elektrická ochrana před sítí zesílenou nebo dvojitou izolací.
	Používejte uvnitř
	Nevyhazujte do normálního domovního odpadu
	Přečtěte si návod k použití a řiďte se jím

### Preklad originálu Návodu na použitie

## VÝSTRAHA

- Tento prístroj môžu používať deti staršie ako 8 rokov a osoby so zníženými fyzickými, zmyslovými alebo mentálnymi schopnosťami alebo s nedostatočnými skúsenosťami

a znalosťami, keď sú pod dohľadom alebo boli poučené o bezpečnom používaní prístroja a pochopili nebezpečenstvá, ktoré z toho vyplývajú.

- Deti sa s prístrojom nesmú hrať.

- Deti nesmú vykonávať čistenie a používateľskú údržbu.
- Prístroj nikdy neponárajte do vody ani iných tekutín.
- Skôr ako siahnete do vody, vypnite všetky prístroje v akváriu alebo vytiahnite zás-trčku.
- Nepoužívajte zariadenie, ak sú elektrické prípojky alebo kryty poškodené.
- Pred prácou s prístrojom vytiahnite sieťovú zástrčku zo zásuvky.

## BEZPEČNOSTNÉ POKYNY

- V prípade poškodenia krytu sa prístroj nesmie prevádzkovať.
- Prístroj sa nesmie prevádzkovať s chybnými elektrickými vedeniami.
- Prístroj neneste a neťahajte za elektrické vedenie.
- Vedenia uložte tak, aby boli chránené pred poškodeniami a dbajte na to, aby o ne nemohol nikto zakopnúť.
- Kryt prístroja a príslušných dielov otvárajte len vtedy, ak je to výslovne uvedené v tomto návode.
- Na prístroji vykonávajte iba činnosti, ktoré sú opísané v tomto návode. Ak nie je možné problémy odstrániť, kontaktujte autorizované miesto zákazníckeho servisu alebo v prípade pochybností výrobcu.
- Používajte pre prístroj len originálne náhradné diely a príslušenstvo.
- Nikdy nevykonávajte technické zmeny na prístroji.
- Pripojovacie vedenia sa nemôžu vymieňať. Ak je vedenie poškodené, musí sa prístroj zlikvidovať.
- Nikdy sa nepozerajte priamo do svetelného zdroja.

- Prístroj pripájajte iba vtedy, ak sa zhodujú elektrické údaje prístroja a jeho napájania. Údaje o prístroji sa nachádzajú na typovom štítku prístroja, na obale alebo v tomto návode na obsluhu.
- Zástrčkové spoje chráňte pred vlhkosťou.

### Symbody v tomto návode



#### OPATRNE

- Označuje možnú nebezpečnú situáciu.
- V prípade nerešpektovania môže byť následkom ľahké alebo zanedbateľné poranenie.



#### UPOZORNENIE

Informácie, ktoré slúžia na lepšie porozumenie.

### Ďalšie pokyny

- A Odkaz na obrázok, napr. obrázok A.

## POPIS VÝROBKU

biOrb Standard LED, ďalej nazývaný "prístroj", sa môže používať iba nasledovne:

- Na osvetlenie akvária.
- Prevádzka pri dodržaní technických údajov.

Pro prístroj platia nasledujúce obmedzenia:

- Pripájate len k transformátoru biOrb.

- Používajte len v priestoroch a na súkromné akvaristické účely.

## INŠTALÁCIA, PRIPOJENIE A UVEDENIE DO PREVÁDZKY



### POZOR

Silné svetlo LED!

Možný dôsledok: poranenie očí zábleskom.

- Nikdy sa nepozerajte do svetelného zdroja.

Predpoklad:

- Zástrčkový transformátor akvária bol odpojený od elektrickej siete.

Postupujte nasledovne:

- B
- Vložte osvetľovaciu jednotku do krytu akvária bioOrb.

## UVEDENIE DO PREVÁDZKY

Postupujte nasledovne:

- C
- 1. Zástrčku osvetľovacej jednotky zastrčte do separátnej zdieľky zástrčkového transformátora.

- Zasuňte zástrčkový transformátor do zásuvky.
  - Všetky vedenia musia tvoriť odkvapkávaciu slučku.
- Zapnite vypínač osvetľovacej jednotky.

## ČISTENIE

Čistiace handričky sú dostupné ako OASE biOrb Reinigungstücher Set (46027).

Postupujte nasledovne:

- Spodná strana so svetelnou jednotkou: Aby ste zabránili škrabancom, utrite ju špeciálnou čistiacou handričkou.
- Hornú stranu utrite vlhkou handrou.

## LIKVIDÁCIA



### UPOZORNENIE

Tento prístroj sa nesmie likvidovať spolu s domovým odpadom.

- Prístroj znefunkčnite odrezaním kábla a zlikvidujte ho cez príslušný zberný systém.

## ZÁRUKA

Spol. OASE GmbH poskytuje na vami zakúpené zariadenie OASE záruku výrobcu v rámci nasledujúcich podmienok záruky v trvaní **24 mesiacov**.

Plynutie záruky začína prvým nákupom u špecializovaného predajcu výrobkov OASE. Pri ďalšom predaji preto nezačína záruka plynúť nanovo. Záručnou opravou sa doba záruky nepredlžuje, ani nezačína plynúť nanovo. Vaše zákonné práva ako zákazníka, najmä záruka, naďalej trvajú a nebudú touto zárukou obmedzené.

### Záručné podmienky

Spol. OASE GmbH poskytuje záruku za bezchybný stav, kvalitu a spracovanie zodpovedajúce účelu, za odbornú montáž a správnu funkčnosť. Záruka sa podľa našej voľby vzťahuje na bezplatnú opravu, príp. na bezplatné dodanie náhradných dielov alebo náhradného zariadenia. Ak by sa príslušný typ už viac nevyrábal, vyhradzujeme si právo, podľa nášho výberu dodať náhradné zariadenie z nášho sortimentu, čo najviac podobné danému typu. Nároky, vzniknuté z dôvodu chybnnej montáže a obsluhy ako aj z nedostatočnej údržby, napríklad použitia nevhodných čistiacich prostriedkov alebo zanedbanej údržby, použitia, ktoré nie je v súlade s určením výrobku, poškodenia v dôsledku nehody, pádu, nárazu, vystaveniu mrazu, odrezania konektora, skrátenia kábla, usadenín vápna alebo neodborných pokusov o opravu, sú zo záruky vylúčené. Preto ohľadne odborného používania poukazujeme na návod na použitie, ktorý je súčasťou záruky. Na opotrebovateľné diely ako napr. osvetľovacie prostriedky sa záruka nevzťahuje.



Zo záruky sú taktiež vylúčené náklady na demon-táž a montáž, preskúšanie, požiadavky náhrady ušlého zisku a škôd ako aj pokračujúce nároky za škody a straty hocakého druhu, spôsobené zaria-dením alebo jeho použitím.





Záruka platí len pre krajinu, v ktorej bolo zariade-nie zakúpené u odborného predajcu OASE. Na túto záruku sa vzťahuje nemecké právo s vylúče-ním dohody OSN o zmluvách o medzinárodnom predaji výrobkov (CISG).

Nároky, vyplývajúce zo záruky, voči spol. OASE GmbH, Tecklenburger Straße 161, D-48477 Hörstel, Nemecko si uplatníte tak, že nám na vlastné náklady a riziko poškodenia po-čas prepravy, pošlete predmetné zariadenie alebo jeho časť, spolu s kópiou originálneho do-kladu o kúpe od odborného predajcu spol. OASE, s týmto záručným listom ako aj s písomným uve-dením predmetnej chyby.

## TECHNICKÉ ÚDAJE

Opis		Štandardná LED	
		biOrb CLASSIC LED	biOrb CLASSIC LED mini
Trieda energetickej účinnosti		A++	A++
Energetická účinnosť	lm/W	85	73
Menovitý výkon	W	2,4	2
Menovité napätie	V AC	12	12
Dĺžka prípojného vedenia	m	1,4	1,4

## SYMBOLY NA PRÍSTROJI

	Trieda ochrany II, bezpečné elektrické oddelenie od siete vďaka zosilnenej alebo dvojitej izolácii
	Určené na použitie v interiéroch
	Nelikvidujte s bežným domovým odpadom
	Prečítajte si a dodržiavajte návod na použitie

Prevod originalnih navodil za uporabo

### **OPOZORILO**

- To napravo lahko uporabljajo otroci, stari 8 let in več, ter osebe z zmanjšanimi telesnimi, zaznavnimi ali psihičnimi sposobnostmi ali osebe s pomanjkanjem izkušenj in znanja,

če so pri tem pod nadzorom ali so bile seznanjene z varno uporabo naprave in razumejo posledične nevarnosti.

- Otroci se ne smejo igrati z napravo.
- Čiščenja in uporabniškega vzdrževanja ne

smejo izvajati otroci, ki so brez nadzora.

- Naprave nikoli ne potaplajte v vodo ali druge tekočine.
- Preden sežete v vodo, izklopite vse naprave v akvariju ali pa izvlecite omrežni vtič.
- Naprave ne uporabljajte, če so električni kabli ali ohišje poškodovani.
- Pred deli na napravi izvlecite omrežni vtič.

#### **VARNOSTNA NAVODILA**

- V primeru poškodovanega ohišja naprave ne smete uporabljati.
- Naprave s poškodovano električno napeljavo ni dovoljeno uporabljati.

- Naprave med nošenjem ne držite ali vlecite za električni vod.
- Vode polagajte tako, da so zaščiteni pred poškodbami, hkrati pa pazite, da nihče ne more pasti čez njih.
- Ohišje naprave ali pripadajočih delov odpirajte samo, če ste v teh navodilih izrecno pozvani k temu.
- Na napravi opravljajte samo tista dela, ki so opisana v teh navodilih. Če težav ni mogoče odpraviti, se obrnite na pooblaščen servisno službo ali v primeru dvoma na proizvajalca.
- Za napravo uporabljajte samo originalne nadomestne dele in pribor.
- Na napravi ni dovoljeno izvajati tehničnih sprememb.
- Priključnih vodov ni mogoče zamenjati. Pri poškodovanih vodih morate napravo odstraniti.
- Ne glejte neposredno v vir svetlobe.
- Napravo smete priključiti samo, če se električni podatki naprave ujemajo s podatki električnega napajanja. Podatke o napravi najdete na tipski tablici na napravi, na embalaži ali v teh navodilih.
- Vtično povezavo zaščitite pred vlago.

### Simboli v teh navodilih



#### PREDVIDNO

- Opisuje morebitno nevarno situacijo.
- Pri neupoštevanju lahko pride do lahkih ali majhnih telesnih poškodb.



#### NAPOTEK

Informacije, ki poskrbijo za boljše razumevanje.

#### Dodatni napotki

- A Sklic na eno sliko, npr. sliko A.

## OPIS IZDELKA

biOrb Standard LED, v nadaljevanju imenovan »naprava«, je dovoljeno uporabljati samo, kot sledi:

- Za osvetlitev akvarija.
- Obratovanje ob upoštevanju tehničnih podatkov.

Za napravo veljajo naslednje omejitve:

- Samo za priklop na transformator biOrb.
- Uporabljajte samo v zaprtih prostorih ter v zasebne namene.

## POSTAVITEV, PRIKLOP IN ZAGON



#### PREVIDNO

Močno sevanje LED!

Možna posledica: Poškodbe oči zaradi bliskanja.

- Nikoli ne glejte neposredno v vir svetlobe.

Predpogoj:

- Transformator akvarija z vtičem je izklopljen iz električnega omrežja.

Postopek je naslednji:

- B
- Svetilno enoto položite v pokrov akvarija biOrb.

## ZAGON

Postopek je naslednji:

- C
- 1. Vtič svetilne enote vtaknite v ločeno vtičnico transformatorja z vtičem.
- 2. Transformator z vtičem vtaknite v vtičnico.
  - Vse priključne cevi morajo biti kapljične cevi.
- 3. Pritisnite stikalo za vklop/izklop na svetilni enoti.

## ČIŠČENJE

Čistilni robčki so na voljo kot OASE biOrb Reinigungstücher Set (46027).

Postopek je naslednji:

- Spodnja stran s svetilno enoto. Da bi prečeli praske, obrišite s posebnim čistilnim robčkom.
- Zgornjo stran obrišite z vlažno krpo.

## ODSTRANITEV



### OPOMBA

Te naprave ne smete zavreči med gospodinjске odpadke.

- Onemogočite uporabo naprave tako, da prežete kable in ga predajte službi za odstranjevanje odpadkov.

## GARANCIJA

OASE GmbH za od proizvajalca pridobljene naprave OASE prevzema proizvajalčevo garancijo v skladu z naslednjimi garancijskimi pogoji v trajanju **24 mesecev**. Garancija začne veljati oz. trajati z dnem nakupa pri prodajalcu OASE. Pri preprodaji naprave se garancijska doba ne obnovi. Z izvedbo garancijskih storitev se čas trajanja garan-

cije ne podaljša in ne obnovi. Vaše zakonske pravice kot kupcu, zlasti iz garancije, še naprej obstajajo in s to garancijo niso omejene.

### Garancijski pogoji

OASE GmbH jamči neoporečno, namenu primerno kakovost in predelavo, strokovno montažo in primerno tehnično uporabnost. Garancijska storitev se nanaša na brezplačno popravila po naši izbiri oz. brezplačno dostavo nadomestnih delov ali nadomestno napravo. Če se zadevni tip ne proizvaja več, si pridružujemo pravico do dostave nadomestne naprave iz naše ponudbe po lastnem izboru, ki je čim bolj podobna reklamiranemu tipu. Reklamacij zaradi napake pri vgradnji in uporabi in tudi zaradi pomanjkljive nege, npr. zaradi uporabe neustreznih sredstev za čiščenje ali izpuščenega vzdrževanja, nepravilne uporabe, poškodb zaradi nesreče, padca, udarca, pozebe, odrezanega vtiča, skrajšanja kabla, usedlin apnenca ali nestrokovnega poskusa popravila ta garancija ne krije. Glede tega opozarjamo na strokovno uporabo v navodilih za uporabo, ki so sestavni del garancije. Potrošni material, kot so svetlobna telesa ipd., ni predmet te garancije.

Povračilo stroškov za demontažo in montažo, kontrolo, zahteve po izgubljenem dobičku in nadomestilu škode so prav tako izključeni iz garancije, kot tudi nadaljnje pravice za kakršno koli škodo in izgubo, povzročeno z napravo ali z njeno uporabo.

Garancija velja samo za državo, v kateri je bila naprava kupljena pri prodajalcu izdelkov OASE. Za to garancijo velja nemško pravo z izključitvijo sporazuma Združenih narodov o pogodbah o mednarodnih prodaji blaga (CISG).





Garancijske zahteve poslati franco in na lastno odgovornost v zvezi s transportom na:

OASE GmbH, Tecklenburger Straße 161,  
D-48477 Hörstel, Nemčija, in sicer skupaj z reklamirano napravo ali reklamiranim delom naprave, s kopijo originalnega potrdila o nakupu pri pooblaščenem prodajalcu OASE, garancijskim listom in s pisnim opisom napake.

## TEHNIČNI PODATKI

Opis		Standard LED	
		biOrb CLASSIC LED	biOrb CLASSIC LED mala
Razred energetske učinkovitosti		A++	A++
Energetska učinkovitost	lm/W	85	73
Naznačena moč	W	2,4	2
Naznačena napetost	V AC	12	12
Dolžina priključnega voda	m	1,4	1,4

## SIMBOLI NA NAPRAVI

	Zaštitni razred II, ojačana ali podvojena izolacija omogućava varen odklop z omrežja.
	Uporabljajte v notranjih prostorih.
	Ne vrzite med običajne gospodinjske odpadke
	Preberite in upoštevajte navodila za uporabo

### Prijevod originalnih uputa za uporabu

## UPOZORENJE

- Djeca od 8 i više godina i osobe sa smanjenim tjelesnim, osjetilnim ili mentalnim mogućnostima te s ograničenim iskustvom i znanjem ovaj uređaj smiju upot-

- rebljavati samo uz nadzor ili ako su upućene u njegovu sigurnu uporabu i razumiju opasnosti koje iz nje proizlaze.
- Djeca se ne smiju igrati s uređajem.

- Djeca ne smiju obavljati radove čišćenja i korisničkog održavanja uređaja bez nadzora.
- Uređaj nikada ne uranjati u vodu ili druge tekućine.
- Isključite sve uređaje u akvariju ili izvucite mrežni utikač prije nego ruke stavljate u vodu.
- Nemojte se koristiti uređajem ako su oštećeni električni vodovi ili kućište.
- Prije radova na uređaju izvucite strujni utikač.

## SIGURNOSNE NAPOMENE

- Ako je kućište neispravno, uređaj se ne smije upotrebljavati.
- Uređaj se ne smije upotrebljavati ako postoji kvar na električnim vodovima.
- Uređaj nemojte nositi ili povlačiti na električnim vodovima.
- Vodove položite tako da se ne mogu oštetiti i pripazite da nitko preko njih ne može pasti.
- Kućište uređaja ili pripadajućih dijelova otvarajte samo ako se u uputama to izričito zahtijeva.
- Na uređaju izvodite samo zahvate opisane u ovim uputama. Ako probleme ne možete sami otkloniti, obratite se ovlaštenoj servisnoj službi ili – ako ste u nedoumici – samom proizvođaču.
- Za uređaj upotrebljavajte samo originalne rezervne dijelove i pribor.
- Nemojte nikada provoditi nikakve izmjene na uređaju.
- Priključni vodovi ne mogu se zamijeniti. Pri oštećenju voda uređaj treba zbrinuti u otpad.
- Nemojte gledati izravno u izvor svjetlosti.



- Uređaj priključujte samo ako se električni podaci uređaja podudaraju s podacima za napajanje. Podaci uređaja nalaze se na označnoj pločici na uređaju, na pakiranju ili u ovim uputama.
- Zaštitite utične spojeve od vlage.

### Simboli u ovim uputama



#### OPREZ

- Označava potencijalno opasnu situaciju.
- Posljedice zanemarivanja ove napomene mogu biti lake ili neznatne ozljede.



#### NA POMENA

Informacije koje služe boljem razumijevanju.

### Ostale napomene

- A Referenca na jednu sliku, primjerice sliku A.

## OPIS PROIZVODA

biOrb Standard LED, u daljnjem tekstu „uređaj“, smije se upotrijebiti isključivo na sljedeći način:

- Za osvjetljenje akvarija.
- Rad uz pridržavanje tehničkih podataka.

Za uređaj vrijede sljedeća ograničenja:

- Samo za priključivanje na biOrb transformator.
- Rabite samo u prostorijama i za privatne akvarističke svrhe.

## POSTAVLJANJE, PRIKLJUČIVANJE, PUŠTANJE U RAD



#### OPREZ

Snažno LED zračenje!

Moguća posljedica: Ozljeda očiju zbog bljeskanja.

- Nikada ne gledajte u izvor svjetlosti.

Preduvjet:

- Utični transformator akvarija odvojen je sa strujne mreže.

Postupite na sljedeći način:

- B
- Umetnite rasvjetnu jedinicu u poklopac biOrb akvarija.

## PUŠTANJE U RAD

Postupite na sljedeći način:

- C

1. Utaknite utikač rasvjetne jedinice u posebnu čahuru utičnog transformatora
2. Utaknite utični transformator u utičnicu.
  - Svi priključni vodovi trebaju biti priključeni tako da se stvori petlja koja će spriječiti kapanje vode.
3. Upravljajte prekidačima za uključivanje/isključivanje na rasvjetnoj jedinici.

## ČIŠĆENJE

Krpe za čišćenje dostupne su kao OASE biOrb Reinigungstücher Set (46027).

Postupite na sljedeći način:

- Donja strana rasvjetne jedinice: da biste izbjegli ogrebotine, obrišite posebnom krpom za čišćenje.
- Gornju stranu obrišite vlažnom krpom.

## UPUTE ZA ZBRINJAVANJE U OTPAD



### Napomena

Uređaj se ne smije baciti u kućni otpad.

- Učinite uređaj neuporabljivim tako da pre-režete kabel, a zatim ga zbrinite preko odgovarajućeg sustava za recikliranje otpada.

## JAMSTVO

OASE GmbH preuzima za ovaj OASE-uređaj koji ste kupili proizvođačko jamstvo u skladu sa sljedećim jamstvenim uvjetima od **24 mjeseca**. Jamstveni rok počinje datumom prve kupnje kod specijaliziranog trgovca proizvoda tvrtke OASE. Stoga kod preprodaje jamstveni rok ne počinje teći iznova. Korištenjem jamstva jamstveni se rok ne produžuje niti obnavlja. Vaša zakonska prava kao kupca, naročito ona iz jamstva, traju nadalje i neće biti ograničena ovim jamstvom.

### Jamstveni uvjeti

OASE GmbH pruža jamstvo za besprijekorna i namjenska svojstva te obradbu, stručno sastavljanje i propisnu funkcionalnost. Jamstvo se po našem izboru odnosi na besplatan popravak odn. besplatan dostavu rezervnih dijelova ili zamjenskog uređaja. Ako se dotični tip više ne proizvodi, zadržavamo pravo isporuke po vlastitom izboru zamjenskog uređaja iz svoga asortimana koji je prigovorenem tipu što bliži. Jamstvo ne obuhvaća prigovore čiji se uzroci svode na greške pri ugradnji i rukovanju, kao i na nedovoljno održavanje npr. korištenje neprikladnih sredstava za čišćenje ili neodržavanje, nenamjensku upotrebu, oštećenja uzrokovana nezgodama, padom, udarom, djelovanje mraza, odsjecanje utikača, skraćivanje kabela, taloženje kamenca ili nestručne pokušaje popravka. U tom smislu s obzirom na stručnu upotrebu upućujemo na

upute za upotrebu koje su sastavni dio jamstva. Potrošni dijelovi, npr. žaruljice itd. nisu sastavni dio jamstva.

Jamstvo ne obuhvaća ni povrat izdataka za izgradnju i ugradnju, provjeru, potraživanja za izgubljenim dobitkom i naknadom štete, kao ni zahtjeve koji dalje proizlaze iz šteta i gubitaka, svejedno koje vrste, a uzrokovao ih je uređaj ili njegova upotreba.

Jamstvo važi samo u zemljama u kojima je uređaj kupljen kod specijaliziranog trgovca tvrtke OASE. Za ovo jamstvo važi njemački zakon uz isključenje





Konvencije Ujedinjenih naroda o ugovorima za međunarodnu prodaju robe (CISG).

Zahtjevi iz jamstva mogu se podnijeti samo tvrtki OASE GmbH, Tecklenburger Straße 161, D-48477 Hörstel, Njemačka, i to samo tako da nam pošaljete uređaj ili dio uređaja na koji imate prigovor, bez troškova prijevoza i na vlastiti prijevozni rizik, prilažući kopiju izvornog računa našeg specijaliziranog trgovca, ovu jamstvenu ispravu i pisanu izjavu o kvaru na koji se prigovor odnosi.

## TEHNIČKI PODATCI

Opis		Standardna LED svjetiljka	
		biOrb CLASSIC LED svjetiljka	biOrb CLASSIC LED svjetiljka, mala
Klasa energetske učinkovitosti		A++	A++
Energetska učinkovitost	lm/W	85	73
Nazivna snaga	W	2,4	2
Nazivni napon	V AC	12	12
Duljina priključnog voda	m	1,4	1,4

## SIMBOLI NA UREĐAJU

	Klasa zaštite II, sigurno električno odvajanje od mreže zahvaljujući pojačanoj ili dvostrukoj izolaciji
	Upotrebljavajte u unutarnjem prostoru
	Ne bacajte u običan kućanski otpad.
	Pročitajte i pridržavajte se priručnika za uporabu

### Traducerea instrucțiunilor de utilizare originale

#### **AVERTIZARE**

- Acest aparat poate fi folosit de către copii începând cu 8 ani și peste, precum și persoane cu deficiențe psihice, senzoriale sau abilități mentale, ori cu experiență redusă și cu

- cunoștințe reduse, dacă sunt supravegheate sau au fost instruite în ceea ce privește utilizarea sigură a aparatului și au înțeles pericolele rezultate.
- Copiii nu au voie să se joace cu aparatul.
- Este interzisă curățarea și întreținerea curentă

de către copii fără supraveghere.

- Nu introduceți aparatul niciodată în apă sau în alte lichide.
- Opriti sau scoateți din priză toate aparatele din acvariu înainte de a introduce mâna în apă.
- Nu utilizați aparatul în cazul în care cablurile electrice sau carcasa sunt deteriorate.
- Înainte de a lucra la aparat scoateți fișa de alimentare din priză.

#### INDICAȚII DE SECURITATE

- Nu este permisă utilizarea aparatului în cazul în care carcasa este defectă.

- În cazul cablurilor electrice defecte, aparatul nu poate fi utilizat.
- Nu purtați sau nu trageți aparatul prin prindere de cablul electric.
- Poziții cablurile protejate împotriva deteriorărilor și aveți grijă ca nimeni să nu cadă peste acestea.
- Deschideți carcasa aparatului sau a componentelor aferente numai în cazul în care se solicită explicit acest aspect în instrucțiuni.
- Efectuați la aparat numai lucrările care sunt descrise în aceste instrucțiuni. În cazul în care problemele nu pot fi soluționate, adresați-vă unui punct de service autorizat sau, în caz de incertitudine, producătorului.
- Utilizați pentru acest aparat numai piese de schimb și accesorii originale.
- Nu efectuați niciodată modificări tehnice asupra aparatului.
- Cablurile de alimentare nu pot fi înlocuite. În cazul unui cablu deteriorat, aparatul trebuie reciclat.
- Nu priviți direct în sursa de lumină.
- Conectați aparatul numai dacă datele electrice ale aparatului coincid cu cele ale instalației de alimentare cu curent. Datele aparatului sunt menționate pe plăcuța cu date

tehnice de pe aparat, de pe ambalaj sau din prezentele instrucțiuni.

- Protejați conectorii împotriva umidității.

#### Simboluri din prezentele instrucțiuni



#### PRECAUȚIE

- Desemnează o situație potențial periculoasă.
- În cazul nerespectării pot urma vătămări ușoare sau minore.



#### INDICAȚIE

Informații care servesc la o înțelegere mai bună.

#### Alte indicații

- A Referire la o figură, de. ex. figura A.

## DESCRIEREA PRODUSULUI

biOrb Standard LED, denumit în cele ce urmează "aparat", va fi utilizat exclusiv după cum urmează:

- Pentru iluminarea unui acvariu.
- Operarea cu respectarea datelor tehnice.

Pentru aparat sunt valabile următoarele restricții:

- Numai pentru conectarea la un transformator biOrb.

- Utilizați numai în încăperi și în scopuri acvaristice private.

## AMPLASARE, CONECTARE, PUNERE ÎN FUNCȚIUNE



#### PRECAUȚIE

Radiație LED puternică!

Consecință posibilă: Afectarea ochilor prin fulgerare.

- Nu priviți niciodată direct în sursa de lumină.

Condiția necesară:

- Transformatorul de priză al acvariului a fost separat de la rețeaua de curent.

Procedați după cum urmează:

- B

- Introduceți unitatea de iluminare în capacul acvariului biOrb.

## PUNEREA ÎN FUNCȚIUNE

Procedați după cum urmează:

- C

1. Introduceți conectorul unității de iluminare în mufa separată a transformatorului de priză.
2. Introduceți transformatorul de priză în priză.
  - Toate cablurile de conexiune trebuie să formeze bucle de picurare.

3. Operați întrerupătorul de aprindere/stingere a unității de iluminare.

## CURĂȚARE

Lavetele de curățare sunt disponibile sub formă de OASE biOrb Reinigungstücher Set (46027).

Procedați după cum urmează:

- Partea inferioară a unității de iluminare: Pentru a evita zgărieturile, ștergeți cu o lavetă de curățare specială.
- Ștergeți partea superioară cu o lavetă umedă.

## EVACUAREA DEȘEURILOR



### INDICAȚIE

Nu este permisă eliminarea ca deșeu menajer a acestui aparat.

- Faceți aparatul inutilizabil prin tăierea cablului de alimentare și eliminați-l prin sistemul de preluare prevăzut pentru aceasta.

## GARANȚIE

OASE GmbH oferă pentru acest aparat cumpărat de dvs. o garanție de **24 luni în conformitate cu condițiile de garanție de mai jos**. Termenul de

garanție începe de la prima cumpărare de la dealerul specializat OASE. În acest sens, în cazul unei revânzări, termenul de garanție nu începe să decurgă din nou. Serviciile efectuate în cadrul garanției nu determină prelungirea perioadei de garanție sau curgerea acestei perioade de la început. Drepturile dvs. legale de cumpărător, în-deosebi cele rezultate din asumarea răspunderii, rămân valabile în continuare și nu sunt afectate de această garanție.

### Condiții privind garanția

OASE GmbH garantează natura și execuția ireproșabilă conform destinației finale a produsului, un montaj profesionist și o funcționalitate conform reglementărilor în vigoare. Garanția se referă, la alegerea noastră, la efectuarea reparațiilor gratuite, la livrarea gratuită de piese de rezervă sau la înlocuirea aparatului cu unul nou. Dacă tipul aparatului nu mai este în fabricație, ne rezervăm dreptul de a alege din gama noastră de produse un alt aparat care să fie cât mai aproape de tipul aparatului înlocuit. Reclamațiile care au drept cauză greșeli de montaj sau de exploatare, precum și lipsa măsurilor de îngrijire, utilizarea unor agenți de curățare necorespunzători sau lipsa măsurilor de întreținere, utilizarea necorespunzătoare, daune cauzate de accidente, cădere, lovire, acțiunea înghețului, tăierea ștecherului, scurtarea cablului, depuneri de calcar sau încercări de reparații efectuate de persoane ne-

calificate nu fac obiectul garanției. În ceea ce privește utilizarea corespunzătoare a aparatului, vă recomandăm să consultați instrucțiunile de utilizare ale acestuia, care constituie parte integrantă a garanției. Părțile supuse uzurii cum sunt spre ex. becurile nu fac obiectul garanției.

Restituirea cheltuielilor pentru demontare și montare, verificare, pretențiile privind pierderi de profit și despăgubiri, sunt de asemeni excluse din garanție, precum și orice alte pretenții referitoare la daune și pierderi de orice natură datorate aparatului sau utilizării lui.

Garanția este valabilă numai pentru țara în care aparatul a fost cumpărat de la un dealer specia-

lizat OASE. Garanția este valabilă în cadrul legislației germane, excluzând convenția Națiunilor Unite referitoare la contractele internaționale privind achiziționarea mărfurilor (GISG).





Pentru a fi valabile, cererile de garanție trebuie adresate numai OASE GmbH, Tecklenburger Straße 161, D-48477 Hörstel, Germania, iar aparatul sau componentele în garanție trebuie expediate pe adresa noastră pe cheltuiala și riscul dvs., însoțite de o copie a actului original de cumpărare de la dealerul specializat OASE, de acest certificat de garanție precum și de prezentarea în scris a defectiunii constatate.

## DATE TEHNICE

Descriere		LED standard	
		LED biOrb CLASSIC	LED biOrb CLASSIC mic
Clasă eficiență energetică		A++	A++
Eficiență energetică	lm/W	85	73
Putere de calcul	W	2,4	2
Tensiunea măsurată	V CA	12	12
Lungime cablu de conexiune	m	1,4	1,4



## SIMBOLURILE DE PE APARAT

	Clasă de protecție II, separare electrică de la rețea în condiții de siguranță prin izolare consolidată sau dublă
	Utilizați în interior
	A nu se elimina împreună cu deșeurile menajere normale
	Citiți și respectați instrucțiunile de utilizare

Превод на оригиналното упътване за употреба

### **ПРЕДУПРЕЖДЕНИЕ**

- Този уред може да се използва от деца от 8 - годишна възраст и нагоре, както и от хора с намалени физически, сензорни или

умствени възможности или такива, които нямат опит и познания, само ако са наблюдавани или инструктирани за безопасната употреба и разбират произтичащите от това опасности.

- Децата не играят с уреда.
- Почистването и поддръжката не трябва да се извършват от деца без надзор.
- Никога не потапяйте уреда във вода или други течности.
- Преди да пипате във водата, изключете всички уреди в аквариума или издърпайте щепсела от контакта.
- Не използвайте уреда, ако електрическите проводници или корпусът са повредени.

- Преди работа по уреда извадете щепсела от контакта.

#### **УКАЗАНИЯ ЗА БЕЗОПАСНОСТ**

- При дефектен корпус не експлоатирайте уреда.
- При дефектни електрически проводници уредът не бива да се използва.
- Не използвайте електрическия проводник за пренасяне на уреда и не го дърпайте.
- Полагайте проводниците по начин, който ги предпазва от увреждания и не позволява спъване в тях.
- Отваряйте корпуса на уреда или на принадлежките му части само ако това се изисква изрично според ръководството.
- Извършвайте само работи по уреда, които са описани в това ръководство. Ако проблемите не могат да бъдат отстранени, обърнете се към упълномощен филиал на клиентската служба, а при съмнения – към производителя.

- За уреда използвайте само оригинални резервни части и приспособления от окомплектовката.
- Не извършвайте технически промени по уреда.
- Свързващите проводници не подлежат на смяна. При повреден проводник уредът трябва бъде предаден в съответния събирателен пункт.
- Не гледайте директно в източника на светлина.
- Свържете уреда само ако електрическите данни на уреда и електрозахранването съвпадат. Данните за уреда се намират върху заводската табела на корпуса му, върху опаковката или в настоящото ръководство.
- Пазете щепселните съединения от навлизане на влага.

#### Символите в това упътване



#### ВНИМАНИЕ

- Обозначава възможна опасна ситуация.
- При несъблюдаване последствията могат да бъдат леко или незначително нараняване.



#### УКАЗАНИЕ

Информация, която служи за по-доброто разбиране.

#### Други указания

- А Препратка към фигура, напр. фигура А.

#### ОПИСАНИЕ НА ПРОДУКТА

biOrb Standard LED, нататък наричан "уред", може да се използва само така, както е описано по-долу:

- За осветление на аквариум.
- Експлоатация при спазване на техническите данни.

За уреда са валидни следните ограничения:

- Само за свързване към biOrb трансформатор.
- Използвайте само на закрито и за лични аквариуми.

## СГЛОБЯВАНЕ, СВЪРЗВАНЕ И ПУСКАНЕ В ЕКСПЛОАТАЦИЯ



### ВНИМАНИЕ

Светодиод със силно излъчване!

Възможни последствия: Увреждане на очите поради заслепяване.

- Никога не гледайте директно в източника на светлина.

Предпоставка:

- Преходникът на аквариума е изключен от мрежата.

Процедирайте по следния начин:

В

- Поставяне на осветителното тяло на капака на biOrb аквариума.

## ПУСКАНЕ В ЕКСПЛОАТАЦИЯ

Процедирайте по следния начин:

С

1. Включете щепсела на осветителното тяло в отделната букса на преходника.
2. Поставете преходника в контакта.
  - Всички свързващи проводници трябва да се намират под нивото на контакта, за да не може да се стича вода по тях.

3. Натискайте прекъсвача за включване/изключване на осветителното тяло.

## ПОЧИСТВАНЕ

Кърпи за почистване може да получите под формата на OASE biOrb Reinigungstücher Set (46027).

Процедирайте по следния начин:

- Долна част с осветително тяло: За да не останат драскотини, избършете със специална кърпа за почистване.
- Избършете горната част с влажна кърпа.

## ОТСТРАНЯВАНЕ КАТО ОТПАДЪК



### УКАЗАНИЕ

Този уред не бива да се изхвърля като битов отпадък.

- Направете уреда неизползваем, отрязвайки кабела и го изхвърлете в съответния събирателен пункт.

## ГАРАНЦИЯ

OASE GmbH поема гаранция на производителя за настоящия, придобит от Вас уред на OASE съгласно долните условия на гаранцията

от **24 месеца**. Срокът на гаранцията започва да тече с първоначалното закупуване от специализиран дистрибутор на OASE. Следователно при препродажба срокът на гаранцията не се подновява. При предоставена гаранция срокът на гаранцията нито се удължава, нито се подновява. Предвидените по закон права на купувача, по-специално по отношение на гаранцията, остават действащи и не се ограничават от настоящата гаранция.

### **Гаранционни условия**

OASE GmbH дава гаранция за безупречно, отговарящо на целта състояние и обработка, правилно сглобяване и надлежно функциониране. Гаранцията се предоставя, по наш избор, чрез безвъзмезден ремонт, съотв. безплатна доставка на резервни части или на нов уред. Ако въпросният тип уред вече не се произвежда, си запазваме правото да доставим заместващ уред по наш избор от нашия асортимент, който е възможно най-близо до типа уред, обект на рекламацията. Рекламации, чиято причина се свежда до грешки в монтажа и обслужването, както и недостатъчно поддържане, напр. употреба на неподходящо почистващо средство или не извършвана поддръжка, употреба не по предназначение, повреда поради злополука, падане, удар, замръзване, отрязване на щекери, скъсяване на кабели, отлагания на варовик или неквалифи-

цирани опити за ремонт, не попадат под нашата гаранционна защита. Поради това, по отношение на правилната употреба се позоваваме на упътването за употреба, което е съставна част от гаранцията. Износващи се части, като напр. осветителни тела, не са съставна част от гаранцията.

Компенсация за разходи за демонтаж и монтаж, проверка, претенции за пропуснати ползи и обезщетения за загуби също са изключени от гаранцията, както и претенции за други щети и загуби, независимо от какъв вид, които са били причинени от уреда или неговата употреба.





Гаранцията важи само за държавата, в която уредът е закупен от специализиран дистрибутор на OASE. За настоящата гаранция е в сила германското право, с изключение на Спогодбата на Обединените нации за договори за международна покупка на стоки (CISG).

Гаранционни претенции могат да се предявяват само към фирма OASE GmbH, Tecklenburger Straße 161, D-48477 Hörstel, Германия, като ни изпратите уреда или част на уреда за рекламация с оригиналната касова бележка от специализирания дистрибутор на OASE без транспортни разходи за нас и на Ваш собствен риск при транспорта, настоящия гаранционен документ, както и писмено описание на дефекта за рекламация.

## ТЕХНИЧЕСКИ ДАННИ

Описание		Стандартен светодиод	
		biOrb CLASSIC LED	biOrb CLASSIC LED малък
Клас на енергийна ефективност		A++	A++
Енергийна ефективност	lm/W	85	73
Разчетна мощност	W	2,4	2
Номинално напрежение	V AC	12	12
Дължина на свързващия проводник	m	1,4	1,4

## СИМВОЛИ ВЪРХУ УРЕДА

	Защитен клас II, надеждно изолиране от електрическата мрежа посредством подсилена или двойна изолация.
	Използвайте на закрито.
	Да не се изхвърля с обикновените битови отпадъци
	Прочетете и съблюдавайте ръководството за употреба

Переклад оригінального посібника з експлуатації

## ПОПЕРЕДЖЕННЯ

- Діти від 8 років і старше, а також люди с обмеженими фізичними, сенсорними чи психічними можливостями або люди з невеликим досвідом та об'ємом знань можуть користуватись цим приладом, якщо вони при цьому знаходяться під контролем або отримали інструкції по безпечному поводженні з приладом, з повним

розумінням всіх небезпек при роботі з ним.

- Діти не можуть гратися з приладом.
- Дітям заборонено чистити чи обслуговувати без належного контролю з боку дорослих.
- Категорично заборонено занурювати пристрій у воду або іншу рідину.
- Перед тим як торкнутися води, вимкніть усі прилади в акваріумі або витягніть штепсельну вилку.

- Не використовуйте прилад в разі пошкодження електричних з'єднань або корпусу.
- Перед проведенням робіт на пристрої витягнути вилку з розетки.

### **ІНСТРУКЦІЯ З ТЕХНІКИ БЕЗПЕКИ**

- Забороняється використовувати пристрій у випадку пошкодження корпусу!
- При пошкодженні електричних кабелів експлуатувати пристрій заборонено.
- Забороняється тягнути або нести пристрій за електричні кабелі.
- Кабелі слід прокладати так, щоб захистити їх від ушкоджень і не створювати небезпеку падіння для людей.
- Відкривайте корпус пристрою або його компонентів лише за наявності чітких вказівок щодо цього в інструкції.
- Проводьте на пристрої тільки ті роботи, які описані в цій інструкції. Якщо проблеми не

вдається усунути, зверніться до авторизованого сервісного центру або, в разі сумнівів, до виробника.

- Для пристрою можна використовувати тільки оригінальні запасні частини й оригінальне оснащення.
- Забороняється змінювати конструкцію пристрою.
- З'єднувальні проводи не підлягають заміні. У разі пошкодження шнура пристрій необхідно утилізувати.
- Заборонено дивитися безпосередньо на джерело випромінювання!
- Під'єднайте пристрій лише в тому випадку, якщо електричні характеристики приладу збігаються з характеристиками джерела струму. Дані приладу містяться на заводській табличці, на упаковці або в цій інструкції.
- Штепсельні роз'єми необхідно захистити від впливу вологи.



Символи, що використані у цій інструкції з експлуатації



### ОБЕРЕЖНО

- Означає можливо небезпечну ситуацію.
- Недотримання може призвести до легкої або незначної травми.



### ВКАЗІВКА

Інформація для кращого розуміння.

#### Подальші вказівки

- А Посилання на малюнок, наприклад малюнок А.

## ОПИС ВИРОБУ

biOrb Standard LED, надалі «Пристрій», використовувати лише як описано нижче.

- Для освітлення акваріуму.
- Експлуатація з дотриманням технічних характеристик.

На прилад поширюються наступні обмеження:

- Тільки для підключення до трансформатора biOrb.
- Використовувати тільки в приміщеннях і для приватних акваріумів.

## ВСТАНОВЛЕННЯ, ПІДКЛЮЧЕННЯ ТА ВВЕДЕННЯ В ЕКСПЛУАТАЦІЮ



### ОБЕРЕЖНО

Сильне світлодіодне випромінювання.

Можливі наслідки: травма очей через спалахи.

- Ніколи не дивитися безпосередньо на джерело випромінювання.

Умова:

- Трансформатор зі штекерним роз'ємом для акваріума повинен бути від'єднаний від мережі.

Необхідно виконати наступні дії:

В

- Встановити елемент освітлення на кришку акваріума biOrb.

## ВВЕДЕННЯ В ЕКСПЛУАТАЦІЮ

Необхідно виконати наступні дії:

С

1. Вставити штекер елемента освітлення в окремий роз'єм трансформатора зі штекерним роз'ємом.
2. Вставити вилку трансформатора зі штекерним роз'ємом в розетку.

- На кожному електричному з'єднувальному кабелі необхідно сформувати петлю.
3. Задіяти вмикач/вимикач елемента освітлення.

## ОЧИЩЕННЯ

Серветки для чищення доступні в якості OASE biOrb Reinigungstücher Set (46027).

Необхідно виконати наступні дії:

- Нижня сторона з лампочкою: Для уникнення подряпин очищувати тільки спеціальною серветкою для чищення.
- Витирати верхню сторону вологою ганчіркою.

## УТИЛІЗАЦІЯ



### ВКАЗІВКА

Цей пристрій заборонено утилізувати разом із побутовими відходами.

- Треба, відрізвавши кабель, зробити пристрій непридатним і утилізувати через передбачену систему повторного використання.

## ГАРАНТІЯ

Компанія OASE GmbH як виробник надає гарантію на пристрій OASE, який ви придбали, згідно з наведеними нижче умовами строком на **24 місяці**. Відлік гарантійного строку розпочинається з моменту купівлі у спеціалізованого дилера OASE. У випадку повторного продажу гарантійний строк не поновлюється. При гарантійному обслуговуванні гарантійний строк не продовжується і не поновлюється. Ваші законні права як покупця, зокрема ті, що впливають із гарантійних зобов'язань, і далі належать вам і не порушуються цією гарантією.

### Умови надання гарантії

Компанія OASE GmbH гарантує бездоганні властивості своїх виробів та обробку матеріалів відповідно до призначення, кваліфіковану збірку та належне функціонування. У гарантійному випадку на вибір виробника здійснюється безкоштовний ремонт, безкоштовно надсилаються запчастини або новий виріб на заміну придбаному. Якщо пристрої такого типу, як ви придбали, більше не виготовляється, ми залишаємо за собою право надіслати вам інший пристрій на заміну з нашого асортименту, який максимально схожий на той, що підлягає гарантійній заміні. Гарантія не поширюється на випадки, пов'язані з помилками при встановленні та експлуатації, недостатнім доглядом, застосуванням непридатних засобів чищення, відмовою від технічного

обслуговування, використанням не за призначенням, пошкодженнями в результаті аварій, ударами, дією низьких температур, відрізанням штекера, вкороченням кабелю, відкладеннями накипу або спробами некваліфікованого ремонту. У зв'язку з цим для забезпечення належного використання наполегливо радимо дотримуватися інструкції. Дотримання інструкції є однією з умов надання гарантії. Гарантія не поширюється на витратні матеріали та деталі, які швидко зношуються, наприклад, лампочки.

Відшкодування витрат на демонтаж, монтаж та випробування, а також відшкодування упущеного прибутку і збитків не покривається гарантією. Також не розглядаються будь-які інші претензії щодо відшкодування збитків і втрат будь-якого виду, пов'язаних із пристроєм або його використанням.





Гарантія діє тільки для тієї країни, в якій пристрій був придбаний у спеціалізованого дилера OASE. Відносно цієї гарантії діє німецьке законодавство. Застосування Конвенції ООН про договори міжнародної купівлі-продажу товарів (CISG) виключено.

Звернення щодо гарантійного обслуговування приймаються тільки в компанії OASE GmbH за адресою Tecklenburger Straße 161, D-48477 Hörstel (Німеччина). Для розглядання гарантійного випадку необхідно переслати пристрій або компонент пристрою з копією оригінального документа, що підтверджує купівлю у спеціалізованого дилера OASE, цим гарантійним талоном та описом дефекту в письмовій формі. Покупець сплачує пересилку і бере на себе усі транспортні ризики.

## ТЕХНІЧНІ ХАРАКТЕРИСТИКИ

Опис		Стандартний світлодіодний індикатор	
		biOrb CLASSIC LED	biOrb CLASSIC LED, малий
Клас енергозбереження		A++	A++
Енергозбереження	Лм/Вт	85	73
Розрахункова потужність	Вт	2,4	2
Розрахункова напруга	В змінного струму	12	12
Довжина з'єднувального кабелю	м	1,4	1,4

## СИМВОЛИ НА ПРИСТРОЇ

	Клас захисту II, захисне розділення електричної мережі за рахунок посиленої або подвійної ізоляції.
	Використовувати у приміщенні
	Забороняється утилізувати зі звичайним побутовим сміттям
	Прочитайте та врахуйте інструкцію з експлуатації

Перевод руководства по эксплуатации - оригинала

## ПРЕДУПРЕЖДЕНИЕ

- Дети от 8 лет и старше, а также люди с ограниченными физическими, органолептическими или ментальными возможностями, люди с небольшим опытом и объемом знаний могут пользоваться этим устройством, находясь при этом под контролем взрослых или получив от них советы по безопасному обращению с устройством и понимая опасности при работе с ним.
- Дети не должны играть с устройством.
- Дети не должны чистить или ремонтировать устройство без надлежащего контроля со стороны взрослых.
- Запрещается погружать устройство в воду или другую жидкость.
- Прежде чем дотронуться до воды, отключите все устройства в аквариуме или

выньте сетевой штекер из розетки.

- Нельзя пользоваться устройством, если его корпус или электрокабели повреждены.
- Перед началом работ с прибором необходимо вынуть сетевой штекер из розетки.

### **УКАЗАНИЯ ПО ТЕХНИКЕ БЕЗОПАСНОСТИ**

- В случае неисправного корпуса эксплуатация устройства запрещена.
- В случае неисправного электрокабеля эксплуатация устройства запрещена.
- Носить устройство или тянуть его за кабель запрещается.
- Прокладку кабеля выполняйте с защитой от повреждений и так, чтобы через него нельзя было споткнуться.

- Открывайте корпус устройства или принадлежащие к нему части только тогда, когда в настоящем руководстве по эксплуатации на это четко указано.
- В устройстве нужно выполнять только те работы, которые описаны в настоящем руководстве по эксплуатации. Если трудности в работе устройства не устраняются, тогда просим обратиться в авторизованную сервисную службу или в случае сомнения прямо к изготовителю.
- Используйте для устройства только оригинальные запасные части и принадлежности.
- Выполнять технические изменения на устройстве запрещается.
- Соединительные кабели замене не подлежат. При повреждении кабеля устройство нужно сдать в утиль.
- Не смотрите прямо в источник света.
- Подключать устройство к электросети можно только в том случае, когда электрические характеристики устройства совпадают с данными электропитания. Данные устройства указаны на заводской табличке, на упаковке или в данном руководстве.

- Защищайте штекерные соединения от влаги.

#### Символы, используемые в данном руководстве по эксплуатации



#### ОСТОРОЖНО

- Обозначает возможную опасную ситуацию.
- Несоблюдение может привести к легким или небольшим травмам.



#### УКАЗАНИЕ

Информация, которая служит для лучшего понимания.

#### Дальнейшие указания

- A Ссылка на рисунок, напр., рисунок A.

## ОПИСАНИЕ ИЗДЕЛИЯ

biOrb Standard LED, далее называемое "Устройство", разрешается использовать исключительно так, как указано ниже:

- Для освещения аквариума
- Эксплуатация при соблюдении технических данных.

На прибор распространяются следующие ограничения:

- Только для подключения к biOrb трансформатору.
- Применяйте только в помещениях и в частных аквариумах.

## РАЗМЕЩЕНИЕ, ПОДКЛЮЧЕНИЕ, ПУСК В ЭКСПЛУАТАЦИЮ



#### ОСТОРОЖНО

Сильное свечение светодиода!

Возможные последствия: Повреждение глаз из-за осветительных вспышек.

- Никогда не смотрите прямо в источник света.

Исходное условие:

- Штекерный трансформатор аквариума отсоединен от электросети.

Необходимо выполнить следующие действия:

- B
- Осветительный блок вставить в крышку biOrb аквариума.

## ПУСК В ЭКСПЛУАТАЦИЮ

Необходимо выполнить следующие действия:

С

1. Штекер осветительного блока вставить в отдельное гнездо штекерного трансформатора
2. Вставить штекерный трансформатор в розетку.  
– Все электрокабели должны образовывать петли для капель.
3. Включить / выключить осветительный блок.

## ОЧИСТКА

Мы предлагаем также чистящие салфетки OASE biOrb Reinigungstücher Set (46027).

Необходимо выполнить следующие действия:

- Нижняя часть с осветительным блоком: Чтобы не поцарапать, пользуйтесь специальными чистящими салфетками.
- Вытрите верхнюю часть влажной салфеткой.

## УТИЛИЗАЦИЯ



### УКАЗАНИЕ

Не утилизировать данный прибор вместе с домашним мусором!

- Выведите устройство из работы, обрежьте его кабель, и утилизируйте через предусмотренную для этого систему возврата.

## ГАРАНТИЯ

Компания «OASE GmbH» обеспечивает гарантийное обслуживание приобретённого вами прибора, изготовленного нашей фирмой, в соответствии с нижеследующими условиями в течение **24 месяцев**. Гарантийный срок начинается с момента первой покупки у дилера компании OASE. Поэтому при перепродаже гарантийный срок не начинается отсчитываться заново. Оказание гарантийных услуг не продлевает и не возобновляет гарантийный срок. Ваши законные права как покупателя сохраняются и не ограничиваются действием данных гарантийных обязательств.



### Гарантийные условия

Компания «OASE GmbH» гарантирует безотказную и правильную работу устройства, качество и обработку его материалов в соответствии с целью применения и технически правильно выполненный монтаж. Мы предоставляем гарантийное обслуживание на наше усмотрение в виде бесплатного ремонта, или бесплатной поставки запасных частей или замены на новое устройство. Если соответствующая модель больше не изготавливается, то мы оставляем за собой право по собственному выбору поставить из нашего ассортимента запасное устройство, в наибольшей степени равноценное модели, к которой были претензии. Гарантийное обслуживание не распространяется на претензии, причина которых заключается в неправильном монтаже и обслуживании, а также в недостаточном техуходе, использовании не по назначению, механическом повреждении, падении, ударе, воздействии низких температур, отрезании штекера, укорочении кабеля, наличии известковых отложений или в неудавшихся попытках ремонта. В этом отношении мы ссылаемся на инструкцию по правильному применению,

являющуюся составной частью гарантии. Изнашивающиеся части, как напр. осветительные средства и прочее, не являются частью гарантии.

Возмещение издержек за демонтаж и монтаж, за проверочные испытания, за упущенную прибыль и убытки из гарантийных обязательств исключается в той же степени, как и прочие претензии о возмещении ущерба и убытков любого вида, вызванные самим устройством или его использованием.





Гарантия действует только для страны, в которой был приобретено устройство у дилера компании «OASE». На эту гарантию распространяется немецкое право за исключением условий Конвенции ООН по договорам международной купли-продаже товаров (CISG).

Претензии по гарантии можно заявить только компании «OASE GmbH», Текленбургер штрассе 161, D-48477 Hörstel, Германия, направив нам на условиях франко-фрафт или под собственный транспортный риск прибор или часть прибора, по которым имеются претензии, с копией оригинального документа, подтверждающего факт продажи дилером компании «OASE», с настоящим гарантийным документом, а также с описанием дефекта.

## ТЕХНИЧЕСКИЕ ДАННЫЕ

Описание		Стандартный светодиод	
		biOrb CLASSIC LED	biOrb CLASSIC LED маленький
Класс энергосбережения		A++	A++
Энергоэффективность	lm/W	85	73
Расчетная мощность	Вт	2,4	2
Расчетное напряжение	В перем. тока	12	12
Длина соединительного кабеля	м	1,4	1,4

## СИМВОЛЫ НА ПРИБОРЕ

	Класс защиты II, надежное отделение от сети за счет усиленной или двойной изоляции
	Применять только внутри помещения
	Не утилизировать с обычным бытовым мусором
	Прочсть и соблюдать инструкцию по применению

## 原版使用说明书的翻译

### 警告

- 如果有监督人或经指使，如已获得的有关安全知识，由 8 岁以上、感官或心智较成熟的成人操作。
- 切勿让儿童玩要本产品。
- 在无人监督的情况下，不得让用户进行清洁和维护工作。
- 切勿将设备浸入水或其他液体中。

- 在接触水之前，请断开电源插头。
- 当电线或外壳损坏时，不得使用该设备。
- 在设备上作业前，请拔出电源插头。

### 安全说明

- 外壳损坏时，不能运行设备。
- 电线壳损坏时，不能运行设备。
- 设备不能在电线上拖拽。
- 敷设电线时保护其不受损坏并且注意，不要绊倒任何人。
- 只有当该说明书中明确要求时，才能打开设备外壳或相关部件。
- 只能在设备上进行本说明书中所述的工作。如果无法解决问题，请联系已授权的客服点，若仍有疑问，请咨询制造商。
- 只能使用设备的原装配件和备件。
- 请勿在设备上进行任何技术更改。
- 不能替换连接线。电线损坏时，必须将其移出设备。

- 请勿直视光源。
- 只有当设备的电气数据和电源的电气数据一致时，才允许连接设备。设备数据位于设备的铭牌、包装上或在该说明书中。
- 防止插座连接器受潮。

### 本使用说明书中的图标



#### 小心

- 表示一个可能危险的状况。
- 不注意可导致轻微或微小的受伤。



#### 提示

有助于更好理解的信息。

### 更多信息

- A 引用插图，如图 A

## 产品介绍

biOrb Standard LED，后面称为“设备”，仅允许用于以下方面：

- 为鱼缸照明。
- 必须在遵守技术数据的前提下运行。

以下限制条件适用于本设备：

- 只连接一个 biOrb 变压器。
- 只在室内使用以及用于私人的水族馆。

## 安装、连接、调试



#### 小心

强烈的 LED 辐射！

可能后果：灼伤眼睛。

- 请勿直视光源。

前提：

- 将鱼缸的插头式变压器与电源断开。

步骤如下：

B

- 将照明装置装入 biOrb 鱼缸的盖板内。

## 投入使用

步骤如下：

C

1. 将照明装置的插头装入独立插头式变压器的插口
2. 将插头式变压器插入插座。
  - 所有连接线必须按环形缠绕。
3. 按下照明装置的开关。

## 清洁

购买清洁布 OASE biOrb Reinigungstücher Set (46027)。

步骤如下：

- 带照明装置的缸底：使用特殊的清洁布擦拭，以免出现刮痕。
- 使用湿布擦拭顶部。

## 丢弃处理



### 提示

本设备不得按生活垃圾进行废弃处理。

- 剪断电线使本设备无法再使用，并通过专门的回收系统进行废弃处理。

## 保用证书

根据下文中的保用条件，欧亚瑟（O A S E）有限公司为您所购买的欧亚瑟设备承担 2 4 个月的厂家保用。保用期从在欧亚瑟专业销售商处第一次购买时开始。因此在转售时保用期不重新从头开始。保用时间既不会因保用服务而延长，也不会重新计算。购买者的法定权利，尤其是保修方面的法定权利继续存在，不受本保用限制。

### 保用条件

欧亚瑟有限公司保证有完好的、与用途相适应的产品特征和处理工艺，以及符合专业要求的组装和符合规定的使用功能。作为保用

服务，我们选择提供免费修理、免费提供替换部件或者免费提供临时的代用设备等。如果相关型号的设备不再生产了，我们有权从我们的产品品种中选择一个与所述型号最接近的设备作为替换。由于安装和操作错误以及不当保养，比如使用了不恰当的洗涤剂或疏于保养，未按照规定使用，因事故、下落、撞击、冰冻影响造成的损害，切断插头、剪短电缆、钙沉淀或不恰当的修理尝试引起的投诉，不在我们的保用范围之内。就此我们指明，说明书中指出的恰当的使用是保用的条件之一。易耗损的部件，例如灯泡，不属于保用范围。

拆下和安装，检验，利润损失和补偿经费的赔偿及对由设备或它的使用引起的损失和亏损的索赔都不属于保用范围。





此保用只适用于在欧亚瑟专业销售商处购买设备的国家。联合国国际商品买卖合同 (CISG) 无效，但德国的法律适用于此保用。

依据此保用投诉时，只有当您设备连同欧亚瑟专业销售商的售货单复印件，以及本保用证书和对故障的书面描述都自费寄给欧亚瑟有限公司，才能被受理；欧亚瑟有限公司地址：Tecklenburger Strasse 161, D-48477 Hörstel, 德国；邮寄风险由您自己承担。

## 技术数据

说明		标准 LED	
		biOrb 经典型 LED	biOrb 小型经典 LED
能效等级		A++	A++
能效	lm/W	85	73
额定功率	W	2.4	2
额定电压	V AC	12	12
连接线长度	m	1.4	1.4

## 设备上的标识

	防护等级 II，通过强化或双层绝缘对电源进行安全电气隔离
	在室内使用
	不可按普通生活垃圾处置
	请阅读并遵守使用说明



**CE**

**OASE GmbH · [www.oase-livingwater.com](http://www.oase-livingwater.com)**

**Tecklenburger Straße 161 · 48477 Hörstel · Postfach 20 69 · 48469 Hörstel · Germany**

48042/07-16